

Heath®/Zenith

DUALBRITE® Motion Sensor Light Control

Model 5597



Meets the ENERGY STAR® guidelines when DUALBRITE® function is off and ON-TIME is 1 or 5 minutes.

Features

- Turns on lighting when motion is detected.
- Automatically turns lighting off.
- DUALBRITE® Timer.
- Photocell keeps the lighting off during daylight hours.
- LED indicates motion was sensed (day or night).

This package includes:

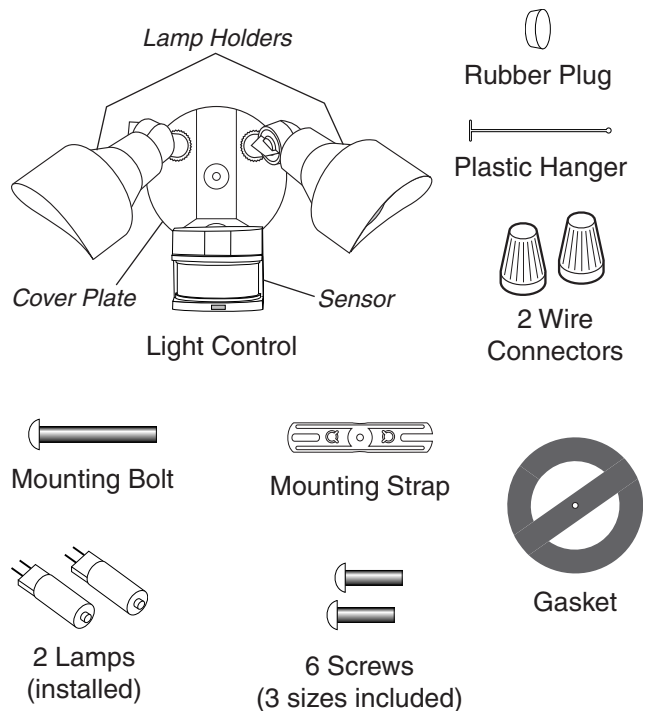

Requirements

- The light control requires 120-volts AC.
- If you want to use Manual Mode, the control must be wired through a switch.
- **Some codes require installation by a qualified electrician.**
- This product is intended for use with the enclosed gasket and with a junction box marked for use in wet locations.

OPERATION

Mode:	On-Time	Works: Day Night	
Test	5 Seconds	x	x
Auto	1, 5, or 20 Min		x
Manual	To Dawn*		x
Accent	3, 6 Hr, to Dawn		x

* resets to Auto Mode at dawn.

Note: When first turned on wait about 1 1/2 minutes for the circuitry to calibrate.

TEST

Put ON-TIME switch on the sensor bottom to TEST and the DUALBRITE® switch OFF.

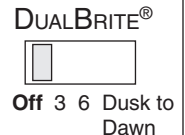

AUTO

Put the ON-TIME switch in the 1, 5, or 20 minute position.

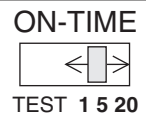

MANUAL MODE

Manual mode only works at night because daylight returns the sensor to AUTO.

Flip the light switch off for one second then back on to toggle between AUTO and MANUAL MODE.

Manual mode works only with the ON-TIME switch in the 1, 5, or 20 position.

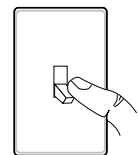

1 Second OFF then...

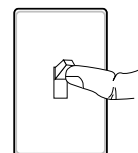

... back on.

Mode Switching Summary

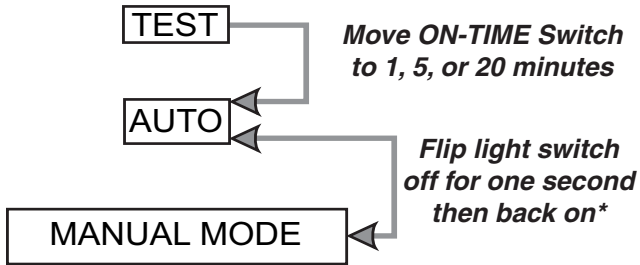

* If you get confused while switching modes, turn the power off for one minute, then back on. After the calibration time the control will be in the AUTO mode.

DUALBRITE® Timer

Light comes on half bright for selected time after dusk (Off, 3 hr., 6 hr., until dawn). Selecting OFF disables this feature. The motion sensing features will continue to work as described in this manual. If motion is sensed, the light turns on full bright for the ON-TIME (1, 5, or 20 minutes) then returns to dim mode.

INSTALLATION

CAUTION: Keep the sensor at least 2" (51 mm) away from the bulbs.

CAUTION: To Avoid Fire Or Burn Hazards:

- Allow fixture to cool before touching. The bulb and the fixture operate at high temperatures.
- Keep fixture at least 2" (51 mm) from combustible materials. Do not aim at objects closer than 3' (1 m).
- Use only T4 100W (max.), G8 tungsten halogen bi-pin 120 VAC bulbs.

For easy installation, select an existing light operated by a wall switch for replacement. **IMPORTANT:** Do NOT use with dimmers or timers.

For best performance, mount the fixture about 8 feet (2.4 m) above the ground. **NOTE:** If fixture is mounted higher than 8 feet (2.4 m), aiming the sensor down will reduce coverage distance.

For under eave installation, the sensor head must be rotated as shown in the next two steps for proper operation and to avoid the risk of electrical shock.

For eave mount only:

1. Swing the sensor head towards the clamp screw joint.

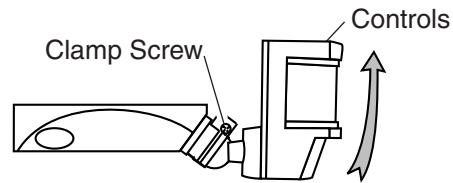

2. Then rotate the sensor head clockwise 180° so the controls face down.

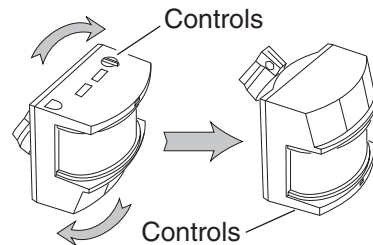

If the sensor pops out of the ball joint, loosen the clamp screw and push the sensor back into the ball joint. Tighten the clamp screw when done.

Wire the Light Control

⚠ WARNING: Turn power off at circuit breaker or fuse.

1. Remove the existing light fixture.
2. Install the mounting strap as shown using two screws that fit your junction box.
3. The plastic hanger can be used to hold the fixture while wiring. The small end of the plastic hanger can be threaded through the hole in the center of the cover plate. The small end then goes into one of the slots on the mounting strap.
4. Route the light control's wires through the large gasket holes.
5. Twist the junction box wires and fixture wires together as shown. Secure with wire connectors.

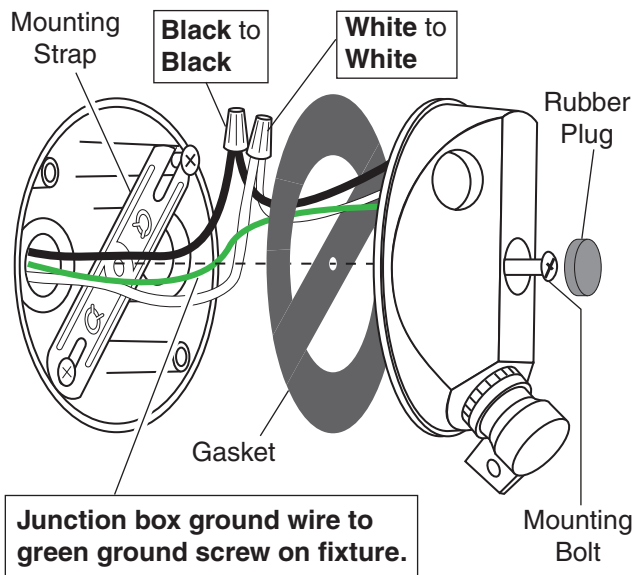

Mount the Light Control

1. Place the mounting bolt through the front of the junction box cover. Push the small gasket hole over the mounting screw.
2. Make sure the wire connectors and wires are inside the junction box. Align the mounting screw with the center hole in the mounting strap. Secure the fixture to the mounting strap.
3. Push the rubber plug firmly into place.
4. If a wet location junction box was not used, caulk the wall plate mounting surface with silicone weather sealant.

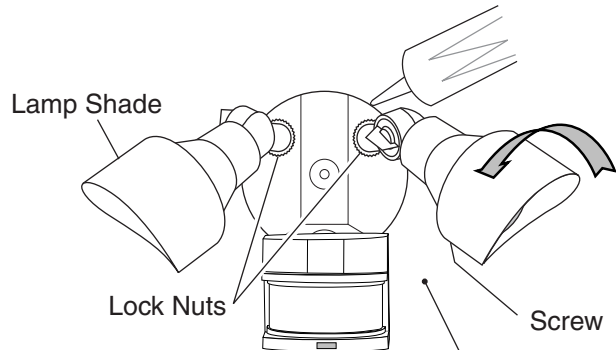

Keep lamps at least 2" (51 mm) from the sensor and 2" (51 mm) from combustibles.

⚠ CAUTION: To avoid water damage and electrical shock, keep lamp holders 30° below horizontal.

5. Adjust the lamp holders by loosening the lock nuts, but do not rotate the lamp holders more than 180° from the factory setting.
6. Adjust lamp shades by loosening the screws several turns, turn shades counterclockwise and remove. Reinstall the shades in the desired position and tighten screws.

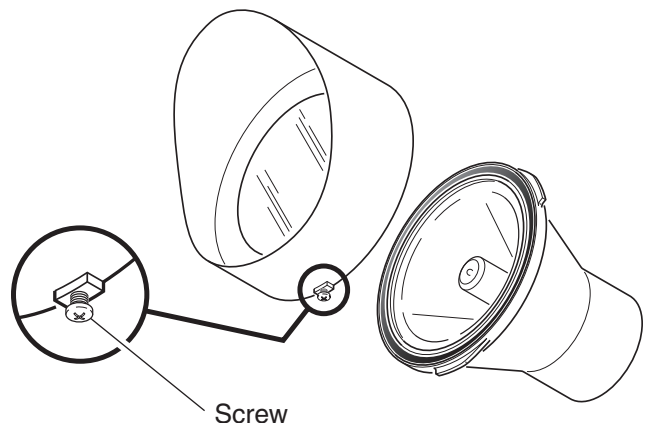

TEST AND ADJUSTMENT

1. Turn on the circuit breaker and light switch.

NOTE: Sensor has a 1 1/2 minute warm up period before it will detect motion. When first turned on, wait 1 1/2 minutes.

NOTE: Meets the ENERGY STAR® guidelines when DUALBRITE® function is off and ON-TIME is 1 or 5 minutes.

2. Turn the RANGE control to the minimum position (MIN), DUALBRITE® to OFF, and the ON-TIME control to the TEST position.

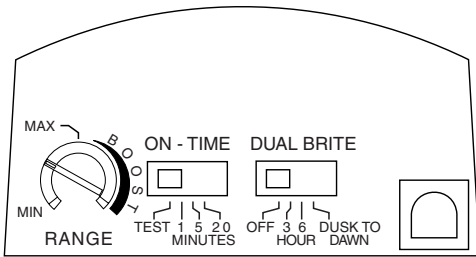

Bottom of Sensor

Avoid aiming the control at:

- Objects that change temperature rapidly, such as **heating vents and air conditioners**. These heat sources could cause false triggering.
- Areas where **pets or traffic** may trigger the control.
- **Nearby large, light-colored objects** reflecting light may trigger the shut-off feature. Do not point other lights at the sensor.

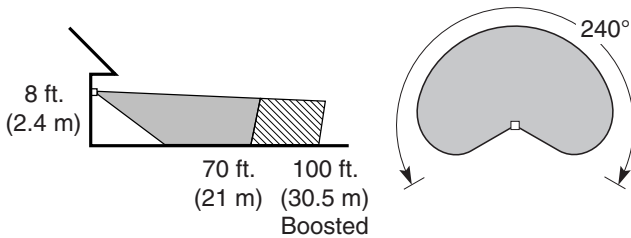

Maximum Range

Maximum Coverage Angle

NOTE: If fixture is mounted higher than 8 ft. (2.4 m), aiming the sensor down will reduce coverage distance. The detector is less sensitive to motion directly towards it.

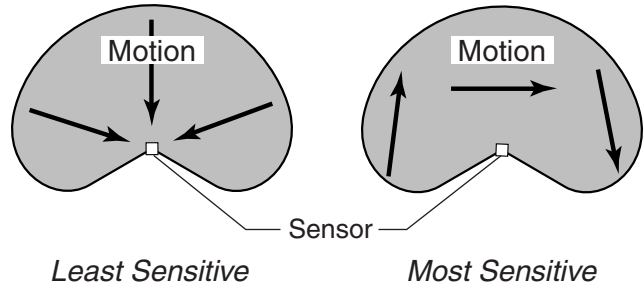

3. Loosen the clamp screw in the sensor ball joint and gently rotate the sensor.
4. Walk through the coverage area noting where you are when the lights turn on (also, the LED will flash several times when motion is detected). Move the sensor head up, down, or sideways to change the coverage area. **Keep the sensor at least 2" (51 mm) away from the lamps.**
5. Adjust the RANGE as needed. RANGE set too high may increase false triggering.
6. **Secure the sensor head by tightening the clamp screw.** Do not overtighten the screw.
7. Set the amount of TIME you want the lights to stay on after motion is detected (1, 5, or 20 minutes).
8. Set the DUALBRITE® switch to the amount of time after dusk you want the lights on at low level (Off, 3, 6 Hrs., Dusk-to-Dawn).

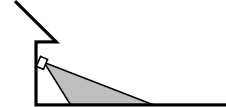
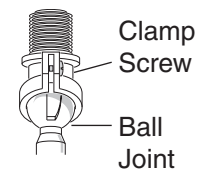

Aim Sensor Down for Short Coverage

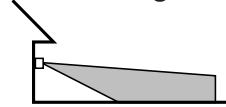

Aim Sensor Higher for Long Coverage

WARNING - Risk of fire. Do not aim the bulbs at a combustible surface within 3 ft. (1 m).

Bulb Replacement

⚠ CAUTION: When replacing the bulb, turn power off and let the fixture cool.

Important: Use a clean glove or cloth when handling the new bulb. Use isopropyl (rubbing) alcohol to clean the bulb if it is touched with your bare hands.

1. To remove lamp shade, loosen screw 2 full turns with a small phillips-head screwdriver. Turn shade counterclockwise and remove.
2. To remove bulb, pull straight out of fixture.
3. To replace bulb, push bulb pins into lamp socket. Check that the bulb is seated properly.
4. To reinstall lamp shade, place shade on fixture and align notches on shade with tabs on fixture. Turn clockwise. Tighten screw firmly.

SPECIFICATIONS

- Range Up to 70 ft. (21 m); 100 ft. (30.5 m) with Range Boost. [varies with surrounding temperature]
- Sensing Angle Up to 240°
- Electrical Load Up to 200 Watts Maximum Incandescent (Up to 100Watts Maximum each lamp holder.)
- Power Requirements 120 VAC, 60 Hz
- Operating Modes TEST, AUTO and MANUAL MODE
- Time Delay 1, 5, 20 minutes
- DUALBRITE® Timer 3, 6 hours, Dusk-to-Dawn
- Replacement lamp T4 100W, G8 halogen bi-pin 120 VAC

HeathCo LLC reserves the right to discontinue products and to change specifications at any time without incurring any obligation to incorporate new features in products previously sold.

TROUBLESHOOTING GUIDE

SYMPTOM	POSSIBLE CAUSE
Lights will not come on.	<ol style="list-style-type: none"> 1. Light switch is turned off. 2. Light is loose or burned out. 3. Fuse is blown or circuit breaker is turned off. 4. Daylight turnoff is in effect (<i>recheck after dark</i>). 5. Incorrect circuit wiring, if this is a new installation. 6. Re-aim the sensor to cover desired area.
Lights come on in daylight.	<ol style="list-style-type: none"> 1. Light control may be installed in a relatively dark location. 2. Light control is in Test. (<i>Set control switch to an ON-TIME position</i>).
Lights come on for no apparent reason.	<ol style="list-style-type: none"> 1. Light control may be sensing small animals or automobile traffic (<i>re-aim sensor</i>). 2. Range is set too high. (<i>Reduce Range setting</i>). 3. DUALBRITE® Timer is on.
Lights turn off too late in Dusk-to-Dawn setting.	<ol style="list-style-type: none"> 1. Sensor is in a relatively dark location. (<i>Relocate sensor, or use 3 hr or 6 hr setting</i>).

SYMPTOM	POSSIBLE CAUSE
Lights stay on continuously.	<ol style="list-style-type: none"> 1. A lamp is positioned too close to the sensor or pointed at nearby objects that cause heat to trigger the sensor. (<i>Reposition the lamp away from the sensor or nearby objects</i>). 2. Light control is pointed toward a heat source like an air vent, dryer vent, or brightly-painted heat-reflective surface. (<i>Reposition sensor. Reduce Range</i>). 3. Light control is in Manual Mode. (<i>Switch to Auto</i>).
Lights flash on and off.	<ol style="list-style-type: none"> 1. Heat or light from the lamps may be turning the light control on and off. (<i>Reposition the lamps away from the sensor</i>). 2. Heat being reflected from other objects may be affecting the sensor. (<i>Reposition sensor</i>). 3. Light control is in the Test mode and warming up. (<i>Flashing is normal under these conditions. Turn Boost off</i>).
Lights flash once, then stay off in Manual Mode.	<ol style="list-style-type: none"> 1. Sensor is detecting its own lights. (<i>Reposition lamps to keep area below the sensor relatively dark</i>).

TECHNICAL SERVICE

Please call 1-800-858-8501 (English speaking only) for assistance before returning product to store.

If you experience a problem, follow this guide. You may also want to visit our Web site at: www.hzsupport.com. If the problem persists, call* for assistance at **1-800-858-8501** (English speaking only), 8:00 AM to 5:00 PM CST (M-F). You may also write* to:

HeathCo LLC
P.O. Box 90045
Bowling Green, KY 42102-9045
ATTN: Technical Service

* If contacting Technical Service, please have the following information available: Model Number, Date of Purchase, and Place of Purchase.

No Service Parts Available for this Product

Please keep your dated sales receipt, it is required for all warranty requests.

TWO YEAR LIMITED WARRANTY

This is a "Limited Warranty" which gives you specific legal rights. You may also have other rights which vary from state to state or province to province.

For a period of two years from the date of purchase, any malfunction caused by factory defective parts or workmanship will be corrected at no charge to you.

Not Covered - Repair service, adjustment and calibration due to misuse, abuse or negligence, light bulbs, batteries, and other expendable items are not covered by this warranty. Unauthorized service or modification of the product or of any furnished component will void this warranty in its entirety. This warranty does not include reimbursement for inconvenience, installation, setup time, loss of use, unauthorized service, or return shipping charges.

This warranty covers only HeathCo LLC assembled products and is not extended to other equipment and components that a customer uses in conjunction with our products.

THIS WARRANTY IS EXPRESSLY IN LIEU OF ALL OTHER WARRANTIES, EXPRESS OR IMPLIED, INCLUDING ANY WARRANTY, REPRESENTATION OR CONDITION OF MERCHANT ABILITY OR THAT THE PRODUCTS ARE FIT FOR ANY PARTICULAR PURPOSE OR USE, AND SPECIFICALLY IN LIEU OF ALL SPECIAL, INDIRECT, INCIDENTAL, OR CONSEQUENTIAL DAMAGES.

REPAIR OR REPLACEMENT SHALL BE THE SOLE REMEDY OF THE CUSTOMER AND THERE SHALL BE NO LIABILITY ON THE PART OF HEATHCO LLC FOR ANY SPECIAL, INDIRECT, INCIDENTAL, OR CONSEQUENTIAL DAMAGES, INCLUDING BUT NOT LIMITED TO ANY LOSS OF BUSINESS OR PROFITS, WHETHER OR NOT FORESEEABLE. Some states or provinces do not allow the exclusion or limitation of incidental or consequential damages, so the above limitation or exclusion may not apply to you. **Please keep your dated sales receipt, it is required for all warranty requests.**

Detector de Movimiento y Control de Luz DUALBRITE®

Modelo 5597



Cumple con las normas ENERGY STAR® cuando la función DUALBRITE® está apagada y la fase ON-TIME está calibrada parpara 1 o 5 minutos.

Características

- Prende la luz cuando detecta movimiento.
- Apaga la luz automáticamente.
- Temporizador luz de adorno, DUALBRITE®.
- La fotocélula mantiene la luz apagada durante el día.
- LED indica que se ha detectado movimiento (durante el día o la noche).

Este paquete tiene:



Requisitos

- El control de luz requiere 120 VCA.
- Para usar el Sobrecontrol Manual, conecte el control con un interruptor.
- **Algunos códigos requieren instalación por un electricista calificado.**
- Se recomienda usar este producto con el empaque provisto y con una caja de empalme marcada para uso en lugares húmedos.

FUNCIONAMIENTO

Modalidad:	A tiempo:	Trabaja: Día	Noche
Prueba	5 segundos	x	x
Autom.	1, 5 o 20 min.		x
Manual	Hasta el amanecer*		x
Adorno	3, 6 hrs, hasta el amanecer		x

*Se pone en Automático al amanecer.

Nota: Cuando lo prenda por primera vez espere 1 1/2 minutos para que el circuito se calibre.

Para PRUEBA:

Ponga el interruptor de tiempo (ON-TIME), al fondo del detector, en la posición de prueba (TEST) y DUALBRITE® a apagado (OFF).

Para AUTOMATICO:

Ponga el interruptor de tiempo (ON-TIME) en la posición de 1, 5 o 20 minutos.

Para MODO MANUAL:

El modo manual funciona sólo por la noche porque la luz del día pone al detector en modo AUTOMATICO.

Apague el interruptor por un segundo y vuélvalo a prender para conmutar entre MODO AUTOMATICO y MANUAL.

El modo manual funciona sólo con el interruptor ON-TIME en la posición 1, 5 o 20.

1 segundo APAGADO luego...
...préndalo.

Resumen de las modalidades del interruptor

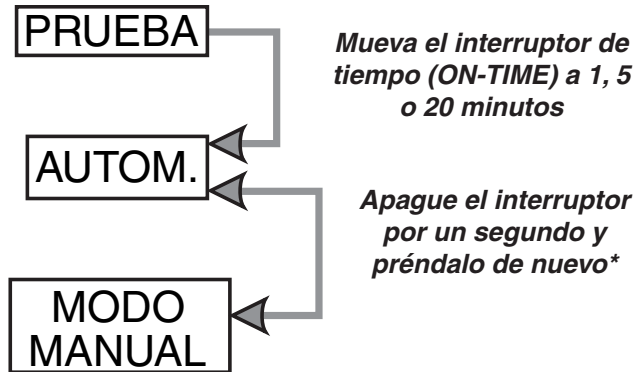

* Si se confunde mientras cambia de fases, apague la electricidad por un minuto y préndala de nuevo. Después del tiempo de calibración el control estará en fase AUTO(MATICA).

Luz de Adorno (DUALBRITE®)

La luz se prende con media brillantez por el tiempo escogido después del atardecer (apagado, 3 hr., 6 hrs., hasta el amanecer). Si escoge OFF (APAGADO) deshabilita esta función. Las funciones que detectan movimiento continuarán funcionando como se describen en este manual. Si detecta movimiento, la luz se prende con todo su resplandor por el tiempo de duración o de ON-TIME (1, 5 o 20 minutos) y luego regresa a media luz.

INSTALACION

⚠ CUIDADO: Mantenga al detector por lo menos a 51 mm de las lámparas.

⚠ CUIDADO: Para evitar los peligros de incendio o quemazón:

- Deje que el elemento se enfríe antes de tocarlo. La bombilla y el elemento funcionan a altas temperaturas.
- Mantenga al elemento por lo menos a 51 mm de los materiales combustibles. No lo apunte hacia objetos que estén más cerca de 1 m.
- Cambie sólo con bombillas T4 halógenas, G8 de dos clavijas de 120 VCA y de 100W (Máx.).

Para una fácil instalación escoja una luz con un interruptor de pared. **IMPORTANTE:** No lo use con temporizadores o atenuadores de luz.

Para un mejor funcionamiento, instale el aparato a casi 2.4 m del suelo. **NOTA:** Si el aparato está instalado a más de 8 pies (2,4 m), si se apunta el detector hacia abajo se reducirá la distancia de cobertura.

Para instalarlo bajo el alero, la cabeza del detector debe ser girada como se muestra en los dos pasos siguientes para evitar el riesgo de un choque eléctrico.

Sólo para montaje eléctrico:

1. Gire la cabeza del detector hacia la unión del tornillo sujetador.

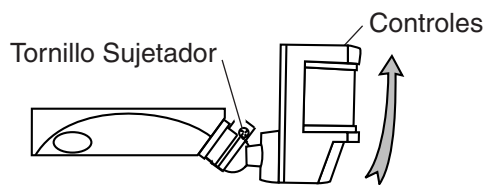

2. Entonces gire la cabeza del detector hacia la derecha por 180° hasta que los controles miren hacia abajo.

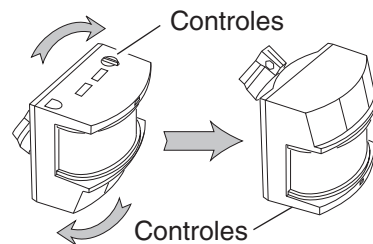

Si el detector se sale de la unión esférica, afloje el tornillo sujetador y empuje el detector hacia dentro de la unión esférica. Apriete el tornillo sujetador cuando termine.

Conecte el Control de Luz

⚠ ADVERTENCIA: Desconecte la energía en el fusible o en el disyuntor.

1. Quite el aparato de luz existente.
2. Instale la lámina de montaje a la caja de empalme usando tornillos apropiados para la caja de empalme.
3. Se puede usar el colgador plástico para sostener el aparato mientras se instala el cableado. El extremo pequeño del colgador se puede pasar por el agujero en el centro de la placa cubertora. El extremo pequeño va luego dentro de las ranuras de la lámina de montaje.
4. Pase todos los cables del aparato por los agujeros grandes del empaque, como se muestra.
5. Conecte los cables de la caja de empalme con los cables del aparato de luz, como se muestra. Tuérazalos juntos y asegúrelos con un conector de cables.

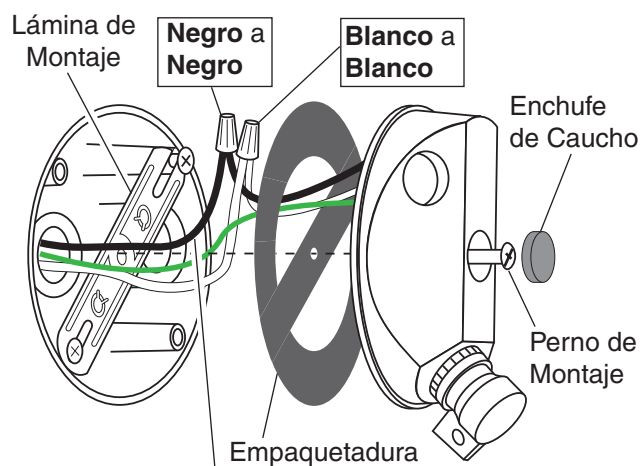

Cable de a tierra de la caja de empalme al tornillo verde de a tierra del aparato.

Instale el control de luz

1. Ponga el perno de montaje a través del frente de la tapa de la caja de empalme. Empuje el agujero pequeño de la empaquetadura sobre el tornillo de montaje.
2. Asegúrese de que los conectores de cable y los cables estén dentro de la caja de empalme. Alinee el tornillo de montaje con el agujero central de la lámina de montaje. Asegure el aparato a la lámina de montaje.
3. Empuje el tapón de caucho firmemente hasta que encaje.
4. Si no se usó una caja de empalme en un lugar húmedo, calafatee la superficie de montaje de la placa de la pared con un sellador de silicona contra la intemperie.

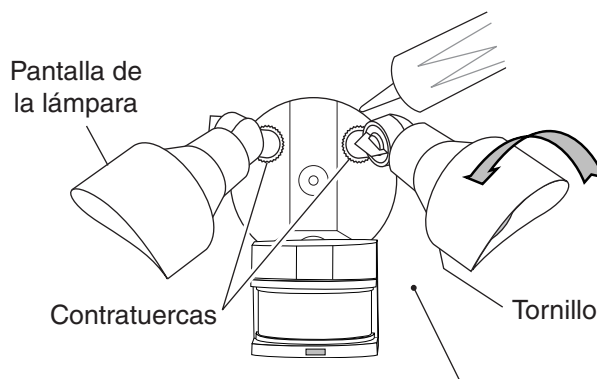

Mantenga las lámparas por lo menos a 51 mm del detector y a 51 mm de los combustibles.

⚠ CUIDADO: Para evitar daño por agua y sacudida eléctrica mantenga los portalámparas a 30° por debajo de la horizontal.

5. Ajuste los portalámparas aflojando las contratuercas y/o los tornillos de fijación, pero no los gire más de 180° de la calibración hecha en fábrica.
6. Ajuste las pantallas de la lámpara aflojando los tornillos varias vueltas, rote las pantallas en el sentido contrario a las agujas del reloj y quítelas. Vuelva a instalar las pantallas en la posición deseada y ajuste los tornillos.

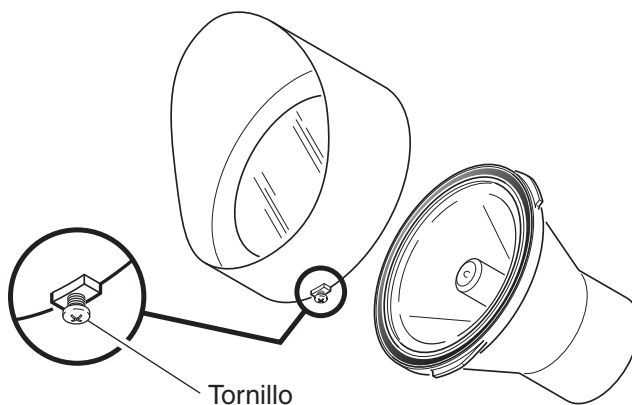

PRUEBA Y AJUSTE

1. Prenda el cortacircuitos y el interruptor de luz.

NOTA: El detector tiene un período de cerca de 1 1/2 minutos de calentamiento antes de detectar movimiento. Cuando lo prenda por primera vez, espere 1 1/2 minutos.

NOTA: Cumple con las normas ENERGY STAR® cuando la función DUALBRITE® está apagada y la fase ON-TIME está calibrada para 1 o 5 minutos.

2. Gire el control de ALCANCE (RANGE) a la posición mínima (MIN), DualBrite® a OFF, y el control de DURACIÓN (ON-TIME) a la posición de PRUEBA (TEST).

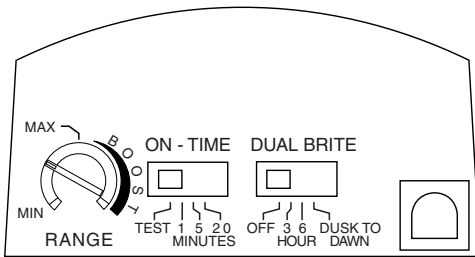

Parte de abajo del detector

Evite apuntar el control hacia:

- Objetos que cambien rápidamente de temperatura tales como **ductos de calefacción y acondicionadores de aire**. Estas fuentes de calor pueden causar falsas alarmas.
- Áreas donde **animales domésticos o el tráfico** puedan activar el control.
- Los objetos grandes cercanos y de colores resplandecientes** que reflejan la luz del día pueden hacer que el detector se apague. No apunte otras luces hacia el detector.

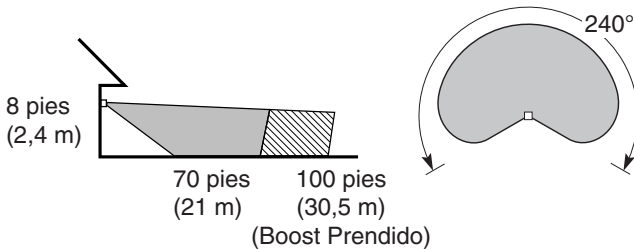

Alcance Máximo

Ángulo de Cobertura Máxima

NOTA: Si el aparato está instalado a más de 8 pies (2,4 m), si se apunta el detector hacia abajo se reducirá la distancia de cobertura.

El detector es menos sensible del movimiento que se dirige hacia él.

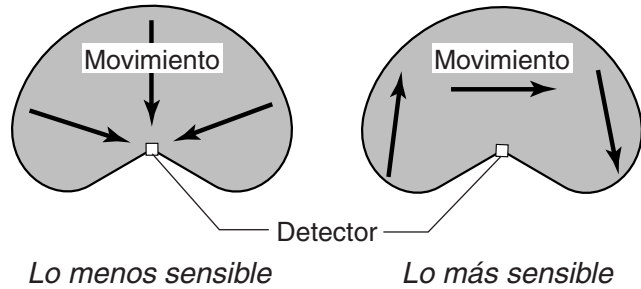

3. Afloje el tornillo sujetador en la unión esférica y gire despacio el detector.



4. Camine por el área a protegerse y dése cuenta dónde está cuando se prende la luz (además, el LED destellará varias veces cuando se detecta movimiento). Mueva la cabeza del detector hacia arriba, hacia abajo o hacia los lados para cambiar el área de protección. **Mantenga al detector por lo menos a 2 pulgadas (51 mm) de las lámparas.**

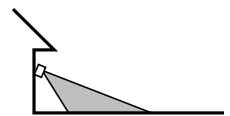

Apunte el detector hacia abajo para poca cobertura

5. Fije la sensibilidad (RANGE) como necesite. Demasiada sensibilidad puede aumentar las falsas alarmas.

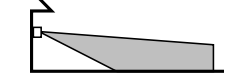

Apunte el detector más arriba para mayor cobertura

6. **Asegure la puntería de la cabeza del detector ajustando el tornillo sujetador.** No lo apriete demasiado.

7. Fije el período de tiempo (ON-TIME) que la luz debe quedarse prendida después de detectar movimiento (1, 5 o 20 minutos).

8. Para una iluminación ornamental de baja intensidad, ponga el interruptor de DUALBRITE® en la posición de 3, 6, o del Dusk-to-Dawn (atardecer-al-amanecer).

⚠️ ADVERTENCIA: Riesgo de incendio. No apunte las lámparas a superficies combustibles dentro de un 3 pies (1 m).

Reemplazo de la bombilla

⚠ CUIDADO: Cuando cambie la bombilla, apague la energía y deje que el aparato se enfríe.

Importante: Cuando manipule la bombilla nueva use un guante o un paño que estén limpios. Use alcohol isopropílico (frotando) para limpiar la bombilla si ha sido tocada con manos desprotegidas.

1. Para quitar la pantalla de la lámpara, afloje los tornillos dos vueltas completas con un destornillador de cabeza Phillips. Gire la pantalla hacia la izquierda y quítela.
2. Para quitar la bombilla, hálala derecho hacia afuera del aparato.
3. Para cambiar la bombilla, empuje los conectadores de la bombilla en el enchufe de la lámpara. Asegúrese que la bombilla esté correctamente asentada.
4. Para reinstalar la pantalla de la lámpara coloque la pantalla sobre el aparato y alinee las muescas de la pantalla con las aletas del aparato. Rote en el sentido de las agujas del reloj. Ajuste los tornillos firmemente.

ESPECIFICACIONES

Alcance Hasta 21 m, Aumento de Distancia prendido. Hasta 30.5 m, Aumento de Distancia apagado. (varía con la temperatura del medio ambiente).

Angulo de detección Hasta 240°

Carga Eléctrica Hasta 200 Vatios Máximo de luz incandescente (hasta 100 Vatios Máximo cada Portalámparas)

Requisitos de energía 120 VCA, 60 Hz

Fases de Operación PRUEBA, AUTOMATICO y MODO MANUAL

Retardo de Tiempo Ajustable de 1, 5 ó 20 minutos

DUALBRITE® Timer 3, 6 hours, Dusk-to-Dawn

Bombilla de repuesto T4 halógena, G8 de dos clavijas de 120 VCA y de 100W

HeathCo LLC se reserva el derecho de discontinuar productos y de cambiar especificaciones a cualquier momento sin incurrir en ninguna obligación de tener que incorporar nuevas características en los productos vendidos con anterioridad.

GUIA DE INVESTIGACION DE AVERIAS

SINTOMA	POSIBLE CAUSA
La luz no se enciende.	<ol style="list-style-type: none"> 1. El interruptor de luz está apagado. 2. El faro está flojo o fundido. 3. El fusible está quemado o el cortacircuitos está apagado. 4. La desconexión de luz del día está en efecto. <i>(Compruébelo al anochecer).</i> 5. Alambreado incorrectamente, si ésta es una nueva instalación. 6. Apunte de nuevo el detector para cubrir las áreas deseadas.
La luz se prende durante el día.	<ol style="list-style-type: none"> 1. El control de luz puede estar instalado en un lugar relativamente oscuro. 2. El control de luz está en fase de Prueba. <i>(Fije el interruptor del control a la posición de TIEMPO).</i>
La luz se prende sin ninguna razón aparente.	<ol style="list-style-type: none"> 1. El control de luz puede estar detectando animales pequeños o el tránsito de automóviles. <i>(Reapunte el detector).</i> 2. La Sensibilidad es demasiado alta. <i>(Reduzca la sensibilidad).</i> 3. El control tiene prendido el temporizador DUALBRITE®.
La luz se apaga muy tarde en la calibración del Anochecer al Amanecer.	<ol style="list-style-type: none"> 1. El detector se encuentra en un lugar relativamente oscuro. <i>(Reubique el detector o use la calibración de 3 hrs. o 6 hrs.).</i>

SINTOMA	POSIBLE CAUSA
La luz se queda prendida continuamente.	<ol style="list-style-type: none"> 1. Un faro está colocado demasiado cerca al detector o apunta a objetos cercanos que hace que el calor active el detector. <i>(Reposicione la lámpara lejos del detector o de los objetos cercanos).</i> 2. El control de luz está apuntando hacia una fuente de calor tal como un conducto de aire, de secadora o hacia una superficie con pintura brillante y que refleja el calor. <i>(Reposicione el detector).</i> 3. El control de luz está en la Modo Manual. <i>(Cámbiela a Automática).</i>
La luz se prende y se apaga.	<ol style="list-style-type: none"> 1. El calor o la luz de las lámparas pueden estar prendiendo y apagando el control de luz. <i>(Reposicione las lámparas lejos del detector).</i> 2. El calor que se refleja de otros objetos pueden estar afectando al detector. <i>(Reposicione el detector).</i> 3. El control de luz está en fase de Prueba y calentándose. <i>(El prenderse y apagarse es normal bajo estas condiciones. Apague el Aumento).</i>
La luz se prende una vez y luego permanece apagada en la fase Manual.	<ol style="list-style-type: none"> 1. El detector está detectando su propia luz. <i>(Reubique las lámparas para mantener el área debajo del detector relativamente oscura).</i>

SERVICIO TÉCNICO

Favor de llamar al 1-800-858-8501 (sólo para hablar en inglés) para pedir ayuda antes de devolver el producto a la tienda.

Si tiene algún problema, siga esta guía. Usted puede también visitar nuestro sitio Web: www.hzsupport.com. Si el problema continúa, llame al **1-800-858-8501** (sólo para hablar en inglés), de 8:00 AM a 5:00 PM CST (L-V). Usted puede también escribir a:

HeathCo LLC
P.O. Box 90045
Bowling Green, KY 42102-9045
ATTN: Technical Service (Servicio Técnico)

* Si se llama al Servicio Técnico, por favor tener lista la siguiente información: Número de Modelo, Fecha de compra y Lugar de compra.

No hay piezas de servicio disponibles para este producto.

Por favor guarde su recibo de venta fechado; se lo requiere para cualquier solicitud de garantía.

GARANTÍA LIMITADA A 2 AÑOS

Esta es una "Garantía Limitada" que le da a Ud. derechos legales específicos. Usted puede también tener otros derechos que varían de estado a estado o de provincia a provincia.

Por un período de 2 años desde la fecha de compra, cualquier mal funcionamiento ocasionado por partes defectuosas de fábrica o mano de obra será corregido sin cargo para Ud.

No cubierto - Servicio de reparación, ajuste y calibración debido al mal uso, abuso o negligencia, bombillas, baterías, u otras partes fungibles no están cubiertas por esta garantía. Los Servicios no autorizados o modificaciones del producto o de cualquier componente que se provee invalidarán esta garantía en su totalidad. Esta garantía no incluye reembolso por inconveniencia, instalación, tiempo de instalación, pérdida de uso, servicio no autorizado, o costos de transporte de retorno.

Esta garantía cubre solamente los productos ensamblados por HeathCo LLC y no se extiende a otros equipos o componentes que el consumidor usa junto con nuestros productos.

ESTA GARANTÍA ESTÁ EXPRESAMENTE EN LUGAR DE OTRAS GARANTÍAS, EXPRESADAS O SOBREENTENDIDAS, INCLUYENDO CUALQUIER GARANTÍA, REPRESENTACIÓN O CONDICIÓN DE COMERCIALIZACIÓN O QUE LOS PRODUCTOS SE ADAPTEN PARA CUALQUIER PROPÓSITO O USO EN PARTICULAR, Y ESPECIFICAMENTE EN LUGAR DE TODOS LOS DAÑOS ESPECIALES, INDIRECTOS, INCIDENTALES Y CONSECUENTES.

LA REPARACIÓN O EL REEMPLAZO DEBERÍA SER LA ÚNICA SOLUCIÓN DEL CLIENTE Y NO HABRÁ RESPONSABILIDAD POR PARTE DE HEATHCO LLC POR CUALQUIER DAÑO ESPECIAL, INDIRECTO, INCIDENTAL O CONSECUENTE, INCLUIDOS PERO NO LIMITADOS A CUALQUIER PÉRDIDA DE NEGOCIO O GANANCIAS SEAN O NO PREVISIBLES. Algunos estados o provincias no permiten la exclusión o limitación de daños incidentales o consecuentes, de modo que la limitación o exclusión arriba indicada puede que no se aplique a Ud. **Por favor guarde su recibo de venta fechado; se lo requiere para cualquier solicitud de garantía.**

Commande d'éclairage DUALBRITE^{MD} à détecteur de mouvement

Modèle 5597



Conforme aux exigences ENERGY STAR^{MD} lorsque la fonction DUALBRITE^{MD} est désactivée et que le paramètre ON-TIME est réglé à 1 ou 5 minutes.

Caractéristiques

- Allume l'éclairage lorsqu'un mouvement est détecté.
- Éteint automatiquement l'éclairage.
- Minuterie de DUALBRITE[®].
- Photocellule qui maintient l'éclairage éteint pendant la période de lumière du jour.
- La DEL indique qu'un mouvement a été détecté (jour ou nuit).

Cet emballage comprend:

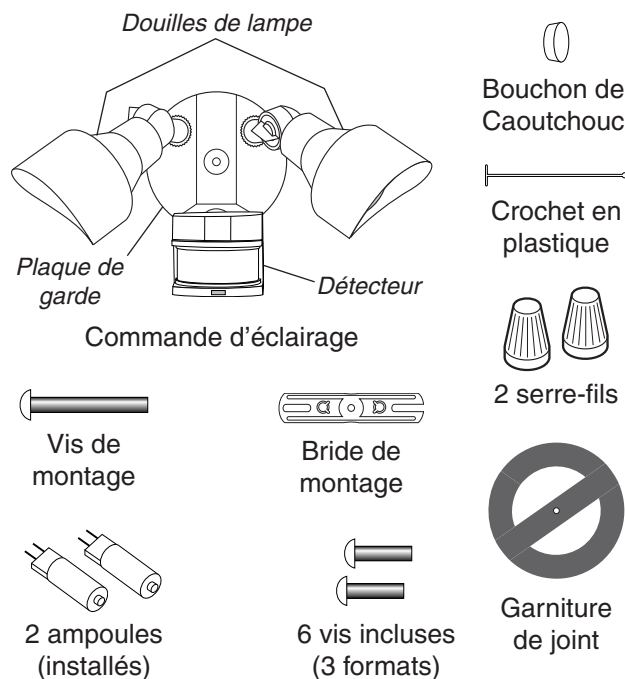

Exigences

- La commande d'éclairage nécessite une alimentation de 120 V c.a.
- Pour utiliser la priorité manuelle, raccorder la commande à un interrupteur.
- **Certains codes de bâtiment locaux peuvent exiger que l'installation soit faite par un électricien qualifié.**
- Ce produit est conçu pour être utilisé avec une boîte de jonction portant une indication d'utilisation possible en milieu humide.

FONCTIONNEMENT

Mode :	Temps en circuit :	En fonction :	
		jour	nuit
Essai	5 secondes	x	x
Auto	1, 5, ou 20 min.		x
Manuel	au choix, amanecer*		x
Accentuation	3, 6 h jusqu'à l'aurore		x

* Revient au mode automatique au lever du soleil.

Note: Après mise en circuit, attendre environ 1 1/2 minute pour que l'étalonnage du circuit soit complété.

ESSAI

Placer l'interrupteur de temps en circuit (ON-TIME) à la base du capteur à TEST et l'interrupteur DUALBRITE^{MD} à OFF.

AUTOMATIQUE

Amener l'interrupteur de temps en circuit (ON-TIME) à la position correspondant à 1, 5 ou 20 minutes.

PRIORITÉ MANUELLE

Le mode manuel ne fonctionne que la nuit parce que la lumière du jour remet le capteur en mode AUTO.

Mettre l'interrupteur hors circuit pendant une seconde, plus en circuit pour alterner entre les modes AUTO et MANUEL.

Le mode manuel ne fonctionne qu'avec l'interrupteur ON-TIME, aux positions 1, 5 ou 20.

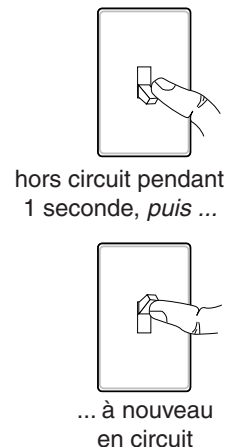

Résumé du mode de commutation

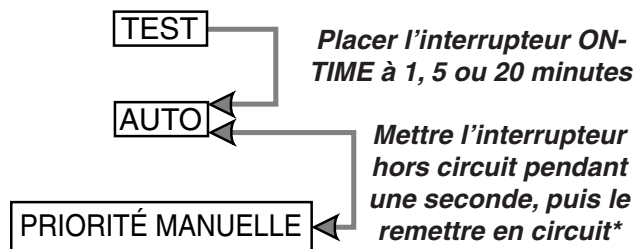

* Si vous ne savez plus dans quel mode se trouve l'appareil, couper l'alimentation pendant une minute puis la rétablir. Après le temps d'étalonnage, la commande reviendra au mode AUTO.

Minuterie **DUALBRITE^{MD}**

La lumière s'allume à mi-intensité pour le temps choisi après le crépuscule [Off (hors circuit) 3h, 6h, jusqu'à l'aurore]. Pour désactiver cette fonction, placez le commutateur à OFF. La fonction de détection de mouvement continuera toutefois de fonctionner tel que décrit dans ce guide. Si un mouvement est détecté, la lumière s'allume à pleine intensité pour le temps (ON-TIME) choisi (1, 5 ou 20 minutes), puis revient en mode faible intensité.

INSTALLATION

⚠ AVERTISSEMENT: Ne pas permettre au détecteur d'être à moins de 51 mm des lampes.

⚠ AVERTISSEMENT: Pour éviter les risques de brûlure ou d'incendie

- Laisser l'appareil refroidir avant de le toucher. L'ampoule et l'appareil fonctionnent à haute température.
- Garder l'appareil à au moins 51 mm des matériaux combustibles. Ne pas pointer vers des objets à moins de 1 m.
- Utiliser seulement des ampoules halogènes à deux broches T4 au tungstène, G8, de 100 watts maximum, 120 Vca.

Pour faciliter l'installation, choisir un appareil d'éclairage devant être remplacé et qui est déjà commandé par un interrupteur. **IMPORTANT** : Ne PAS utiliser avec des gradateurs de lumière ou des minuteries.

Pour assurer un rendement optimum, monter le luminaire à environ 2,4 m au-dessus du sol. **NOTE** : Lorsque le luminaire est installé à une hauteur supérieure à 8 pi (2,4 m), le fait de diriger le détecteur vers le bas réduit la portée de la couverture.

Pour l'installation sous avant-toit, la tête du détecteur doit être tournée comme indiqué aux deux étapes ci-dessous pour assurer le bon fonctionnement et éviter les risques de choc électrique.

Pour montage sous avant-toit seulement:

1. Faire pivoter la tête du détecteur en direction du joint à vis de blocage.

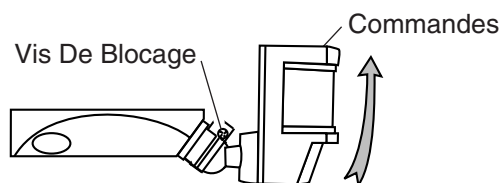

2. Puis faire pivoter le détecteur sur 180° de façon que les commandes soient tournées vers le bas.

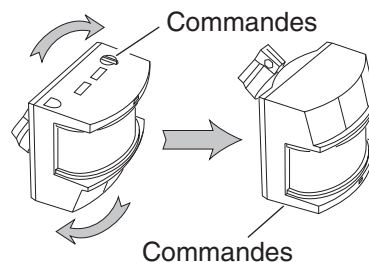

Si le détecteur sort de la rotule, desserrer la vis de blocage et ré-insérer le détecteur dans la rotule et resserrer la vis.

Câblage de la commande d'éclairage

⚠ MISE EN GARDE : Coupez l'alimentation au disjoncteur ou au fusible.

1. Enlever l'appareil d'éclairage existant.
2. Installer la bride de montage comme indiqué avec deux vis correspondant à votre boîte de jonction.
3. Le crochet en plastique peut servir à supporter le luminaire pendant le câblage. Le petit bout du crochet en plastique peut être inséré dans le trou au centre de la plaque de couverture. Ensuite, le petit bout est inséré dans une des fentes de la barre de montage.
4. Faire passer les fils de la commande d'éclairage par le trou de la garniture.
5. Torsader les fils de la boîte de jonction avec ceux de la commande d'éclairage. Les fixer ensemble à l'aide de serre-fils.

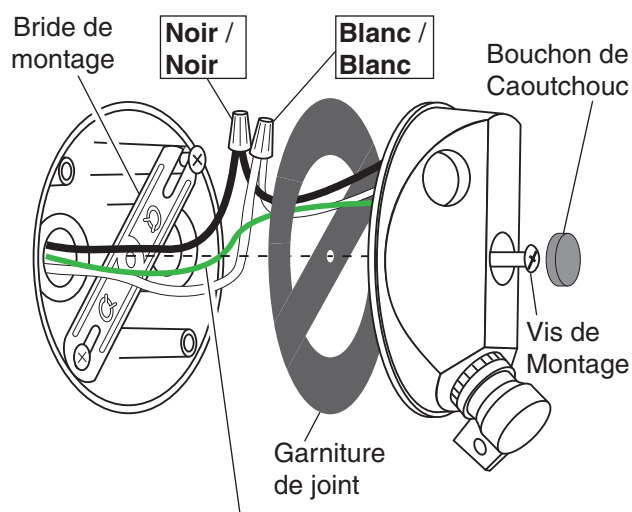

Raccorder le fil de terre de la boîte de jonction à la vis de terre (verte) sur l'appareil.

Montage de la commande d'éclairage

1. Insérer la vis de montage dans le trou du couvercle de la boîte de jonction. Pousser le petit trou de la garniture sur la vis de montage.
2. S'assurer que les serre-fils et les fils se trouvent à l'intérieur de la boîte de jonction. Aligner la vis de montage sur le centre du trou de la bride de montage. Fixer l'appareil à la bride de montage.
3. Poussez le bouchon de caoutchouc fermement en place.
4. Si une boîte de jonction pour endroit mouillé n'a pas été utilisée, calfeutrer la surface de montage de la plaque murale avec un scellant silicone d'extérieur.

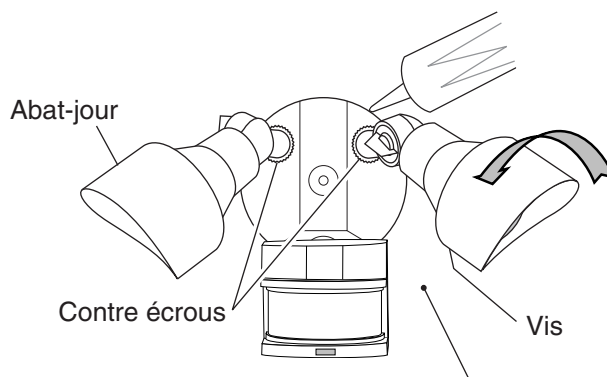

Garder les ampoules à au moins 51 mm des capteurs et des matériaux combustibles.

⚠ AVERTISSEMENT : Afin d'éviter les dégâts causés par l'eau et les chocs électriques, gardez les douilles à 30° sous l'horizontale.

5. Régler les douilles de lampe en desserrant les contre-écrous, mais ne pas faire tourner les douilles de lampe de plus de 180° par rapport au réglage d'usine.
6. Ajustez les abat-jour en desserrant les vis de plusieurs tours, tournez les abat-jour dans le sens antihoraire et retirez. Réinstallez les abat-jour à la position voulue et resserrez les vis.

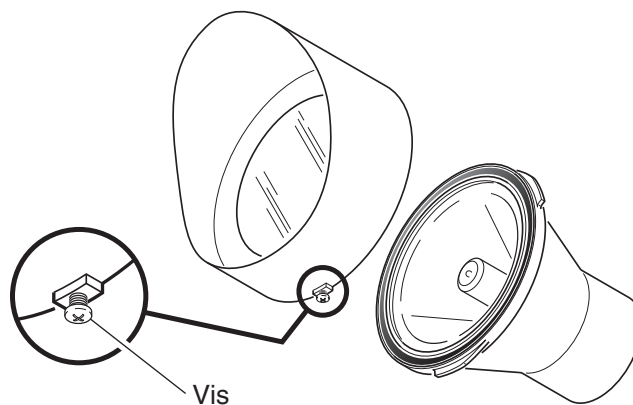

ESSAIS ET RÉGLAGES

1. Mettre en circuit le disjoncteur et l'interrupteur d'éclairage.

NOTE: Le capteur doit se réchauffer 1 1/2 minute avant de pouvoir détecter le mouvement. Lorsque l'appareil est mis en circuit, attendre 1 1/2 minute.

NOTE: Conforme aux exigences ENERGY STAR^{MD} lorsque la fonction DUALBRITE^{MD} est désactivée et que le paramètre ON-TIME est réglé à 1 ou 5 minutes.

2. Placez le bouton RANGE en position minimale (MIN), le bouton DUALBRITE^{MD} à OFF et le bouton ON-TIME à TEST.

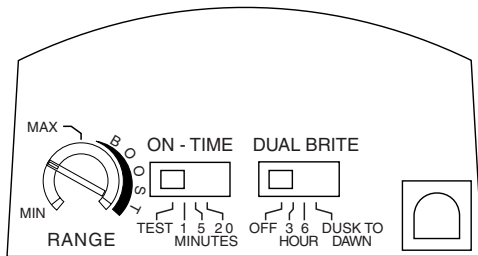

Bas du détecteur

Éviter de pointer l'appareil:

- en direction d'objets dont la température change rapidement, tels que **des bouches d'air chaud et des climatiseurs**. De telles sources de chaleur peuvent provoquer des déclenchements intempestifs.
- vers des endroits où **des animaux, des véhicules ou des passants** peuvent déclencher la commande.
- sur **de grands objets clairs à proximité** qui réfléchissent la lumière du jour et risquent de déclencher le dispositif d'arrêt. Ne pas pointer d'autres appareils d'éclairage vers le détecteur.

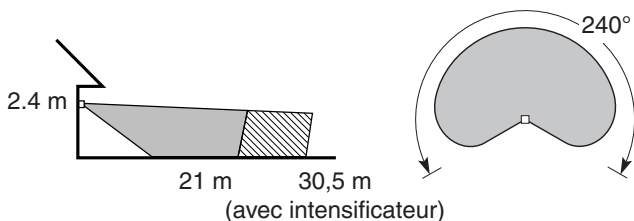

Portée maximale

Angle de couverture maximale

NOTE : Lorsque le luminaire est installé à une hauteur supérieure à 8 pi (2,4 m), le fait de diriger le détecteur vers le bas réduit la portée de la couverture. Le détecteur est moins sensible au mouvement dans sa direction.

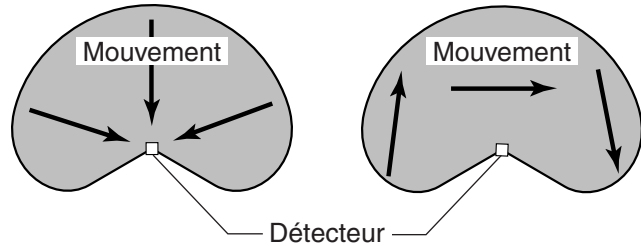

Le moins sensible

Le plus sensible

3. Desserrer la vis de blocage de la rotule et faire pivoter le détecteur pour pointer.

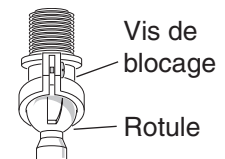

4. Marcher dans la zone de couverture et noter à quel endroit l'éclairage se déclenche (de plus, le voyant à DEL clignote à plusieurs reprises lors de la détection d'un mouvement).

Déplacer la tête du détecteur vers le haut, le bas ou le côté pour modifier la zone de couverture. **Ne pas permettre au détecteur d'être à moins de 51 mm des lampes.**

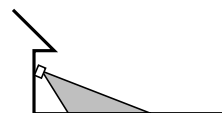

Pointer le détecteur vers le bas pour réduire la couverture

5. Régler la sensibilité (RANGE) selon les besoins. Une trop grande sensibilité pourrait causer des déclenchements intempestifs.

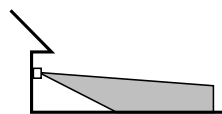

Pointer le détecteur vers le haut pour augmenter la couverture

6. Fixer la tête du détecteur en position en serrant la vis de blocage. Éviter de trop serrer la vis.

7. Placer l'interrupteur ON-TIME à 1, 5 ou 20 minutes.

8. Régler l'interrupteur DUALBRITE^{MD} au temps d'allumage désiré, à faible intensité, après le crépuscule (3h, 6h, crépuscule-aurore).

⚠ AVERTISSEMENT: Risque d'incendie ! Ne pas pointer les lampes vers une surface combustible située à moins de 1 mètre.

Remplacement d'ampoule

⚠ AVERTISSEMENT : Avant de remplacer une ampoule, couper l'alimentation et attendre que l'appareil refroidisse.

Important : Utiliser un gant ou un chiffon propre pour manipuler la nouvelle lampe. Utiliser de l'alcool isopropylique (à friction) pour nettoyer la lampe si vous y touchez avec vos doigts.

1. Pour retirer l'abat-jour, desserrez la vis de 2 tours complets avec un petit tournevis Phillips. Tourner l'abat-jour dans le sens antihoraire et l'enlever.
2. Pour retirer l'ampoule, tirer celle-ci directement hors du luminaire.
3. Pour remplacer l'ampoule, insérer les broches dans la douille de la lampe. S'assurer que l'ampoule est bien assise.
4. Pour replacer l'abat-jour, placer celui-ci sur le luminaire et aligner les fentes de l'abat-jour avec les pattes du luminaire. Tournez dans le sens horaire. Resserrez bien la vis.

FICHE TECHNIQUE

Portée 21 m avec amplification de portée hors circuit et de 30,5 m lorsqu'en circuit (varie selon la température environnante).

Angle de détection . . Jusqu'à 240°

Charge électrique . . Jusqu'à Maximum de 200 Watts, incandescent (Maximum de 100 Watts par support)

Courant requis (lampes éteintes) . . 120 V c.a., 60 Hz

Modes de fonctionnement Essai, automatique et priorité manuelle

Minuterie Réglable de 1, 5, 20 minutes

DUALBRITE® 3, 6 heures, crépuscule-aurore

Ampoule de remplacement Halogène à deux broches, T4 de 100 watts, G8, 120 Vca

HeathCo LLC se réserve le droit d'abandonner tout produit et d'en changer les spécifications, en tout temps et sans contracter quelque obligation que ce soit quant à l'incorporation de nouvelles caractéristiques aux produits déjà vendus.

GUIDE DE DÉPANNAGE

SYMPTÔME	CAUSE POSSIBLE
Les lampes ne s'allument pas.	<ol style="list-style-type: none"> 1. L'interrupteur d'éclairage est en position hors circuit. 2. Les projecteurs sont brûlés ou desserrés. 3. Le fusible du circuit a sauté ou le disjoncteur est en position hors circuit. 4. La fonction de mise hors circuit à la lumière du jour est engagée. (<i>Revérifier quand il fait nuit</i>). 5. Mauvais câblage, s'il s'agit d'une nouvelle installation. 6. Mauvaise orientation. (<i>Réorienter le détecteur pour obtenir la couverture désirée</i>).
Les lampes s'allument le jour.	<ol style="list-style-type: none"> 1. La commande d'éclairage est installée dans un endroit relativement sombre. 2. La commande d'éclairage est en mode essai. (<i>Placer l'interrupteur ON-TIME à 1, 5 ou 20 minutes</i>).
Les lampes s'allument sans raison apparente.	<ol style="list-style-type: none"> 1. La commande d'éclairage peut détecter de petits animaux, des arbres agités par le vent ou la circulation automobile. (<i>Réorienter le détecteur</i>). 2. La commande de sensibilité est placée sur un réglage trop sensible. (<i>Réduire la sensibilité</i>). 3. La minuterie DUALBRITE® est en circuit (ON).
L'éclairage s'allume trop tard sous le réglage crépuscule-aube.	<ol style="list-style-type: none"> 1. Le capteur est situé dans un endroit relativement sombre. (<i>Déplacer le capteur ou utiliser un réglage de 3 h ou de 6 h</i>).

SYMPTÔME	CAUSE POSSIBLE
Les lampes restent allumées continuellement.	<ol style="list-style-type: none"> 1. Un projecteur se trouve trop près du détecteur de la commande d'éclairage ou est pointé vers des objets tout près dont la chaleur déclenche le détecteur. (<i>Éloigner le projecteur du détecteur ou des objets avoisinants</i>). 2. Le détecteur de la commande d'éclairage pointe vers une source de chaleur comme un événement d'aération, un événement de sécheuse ou une surface peinte de couleur vive réfléchissant la chaleur. (<i>Réorienter le détecteur</i>). 3. La commande d'éclairage est en mode manuel. (<i>La remettre en mode AUTO</i>).
Les lampes clignotent.	<ol style="list-style-type: none"> 1. La chaleur ou la lumière des projecteurs peut allumer et éteindre alternativement la commande d'éclairage. (<i>Éloigner les projecteurs du détecteur</i>). 2. La chaleur qui est réfléchiée par d'autres objets peut affecter la commande d'éclairage. (<i>Réorienter le détecteur</i>). 3. La commande d'éclairage est en mode essai et se réchauffe. (<i>Le clignotement est normal dans ces deux cas</i>).
L'éclairage clignote une fois, puis reste éteint en mode manuel.	<ol style="list-style-type: none"> 1. Le capteur détecte son propre éclairage. (<i>Repositionner les lampes pour que l'aire sous le capteur demeure relativement sombre</i>).

SERVICE TECHNIQUE

Veillez faire le 1 800 858-8501 (service en anglais seulement) pour obtenir de l'aide avant de retourner l'article au magasin.

En cas de problème, suivez ce guide. Vous pouvez aussi visiter notre site Web à www.hzsupport.com. Si le problème persiste, composez* le **1 800 858-8501** (service en anglais seulement), entre 8 h 00 et 17 h 00, HNC, du lundi au vendredi. Vous pouvez aussi écrire au :

HeathCo LLC
P.O. Box 90045
Bowling Green, KY 42102-9045
ATTN: Technical Service (Service technique)

* Lors d'un appel au service technique, veuillez avoir les renseignements suivants à portée de main : numéro du modèle, date d'achat et endroit de l'achat.

Aucune pièce de rechange n'est disponible pour ce produit.

Veillez conserver le reçu portant la date d'achat; vous en aurez besoin pour toutes vos demandes liées à la garantie.

GARANTIE LIMITÉE DE 2 ANS

Il s'agit d'une « Garantie limitée » qui vous confère des droits juridiques spécifiques. Vous pouvez également jouir d'autres droits, variables d'une province à l'autre.

Pendant une période de 2 ans à compter de la date d'achat, toute anomalie de fonctionnement imputable à un vice de matériau ou de main-d'oeuvre sera corrigée gratuitement.

Exclusions de la garantie - Réparations, réglage et calibrage dus à une mauvaise utilisation, un mauvais traitement ou à la négligence. Les ampoules, les piles et des autres articles non durables ne sont pas couverts par cette garantie. Le service non autorisé ou la modification du produit ou d'un ou l'autre de ses composants invalidera totalement la présente garantie. Cette garantie n'inclut pas le remboursement pour le dérangement, l'installation, le réglage, la perte d'utilisation, le service non autorisé ou les frais d'expédition pour le renvoi de la marchandise.

La garantie ne couvre que les produits assemblés HeathCo LLC et ne s'étend pas aux autres équipements et composants que le client pourrait utiliser conjointement avec nos produits.

CETTE GARANTIE TIENT EXPRESSÉMENT LIEU DE TOUTES AUTRES GARANTIES, EXPLICITES OU IMPLICITES, Y COMPRIS DE TOUTE GARANTIE DE REPRÉSENTATION OU DE CONDITION DE CONVENANCE À LA COMMERCIALISATION OU À L'EFFET QUE LES PRODUITS CONVIENNENT À UN BUT OU À UNE UTILISATION PARTICULIÈRE, ET SPÉCIFIQUEMENT DE TOUS DOMMAGES SPÉCIAUX, DIRECTS, INDIRECTS OU SECONDAIRES.

LE REMPLACEMENT OU LA RÉPARATION CONSTITUENT LE SEUL RECOURS DU CLIENT ET HEATHCO LLC NE POURRA ÊTRE TENUE RESPONSABLE DE TOUS DOMMAGES SPÉCIAUX, DIRECTS, INDIRECTS OU SECONDAIRES, Y COMPRIS, SANS S'Y LIMITER, LES PERTES COMMERCIALES ET PERTES DE PROFIT, QU'ELLES SOIENT PRÉVISIBLES OU NON. Certaines provinces n'autorisent pas l'exclusion ou la limitation des dommages indirects ou secondaires, et la limitation ou l'exclusion ci-dessus pourrait ne pas s'appliquer à vous. **Veillez conserver le reçu portant la date d'achat; vous en aurez besoin pour toutes vos demandes liées à la garantie.**

Heath®/Zenith

Purchase Information
Información de la compra
Renseignements d'achat

Model #: _____

Date of Purchase: _____

Nº de modelo / N° de modèle

Fecha de compra / Date d'achat

Staple Purchase Receipt Here

Engrape aquí el recibo de compra

Agrafez le reçu d'achat ici

**PLEASE KEEP YOUR DATED SALES RECEIPT,
IT IS REQUIRED FOR ALL WARRANTY REQUESTS.**

**POR FAVOR GUARDE SU RECIBO DE VENTA FECHADO; SE LO
REQUIERE PARA CUALQUIER SOLICITUD DE GARANTÍA.**

**VEUILLEZ CONSERVER LE REÇU PORTANT LA DATE D'ACHAT;
VOUS EN AUREZ BESOIN POUR TOUTES VOS DEMANDES
LIÉES À LA GARANTIE.**