

# Heath®/Zenith

## Professional Motion Sensor Quartz Security Light

Model 5310

### Features

- Turns on lighting when motion is detected.
- Automatically turns lighting off.
- Photocell keeps the lighting off during daylight hours.
- LED indicates motion was sensed (day or night).

This package includes:

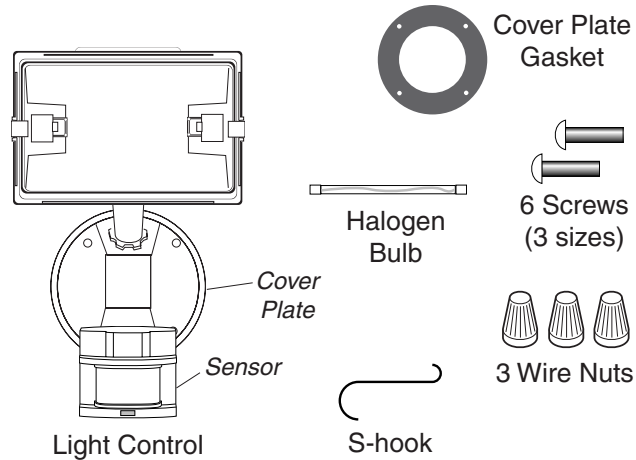

### Requirements

- The light control requires 120-volts AC.
- This fixture is designed for wall mounting only.
- If you want to use Manual Override, the control must be wired through a switch.
- **Some codes require installation by a qualified electrician.**
- This product is intended for use with the enclosed gasket and with a junction box marked for use in wet locations.
- The backplate has knockouts so the sensor can be mounted on most junction boxes.
- In some applications a universal adaptor plate may be needed. Adaptors are available at Home Centers and Electrical Supply Stores.

## OPERATION

| Mode:         | On-Time:      | Works: | Day | Night |
|---------------|---------------|--------|-----|-------|
| <b>Test</b>   | 5 Sec         |        | x   | x     |
| <b>Normal</b> | 1, 5, 10 min. |        |     | x     |
| <b>Manual</b> | Until Dawn*   |        |     | x     |

\* resets to Auto Mode at dawn.

Note: When first turned on wait about 1 1/2 minutes for the circuitry to calibrate.

### TEST

Put the ON-TIME switch on the bottom of the sensor in the TEST position.

ON-TIME



10 5 1 TEST

### AUTO

Put the ON-TIME switch in the 1, 5, or 10 minute position.

ON-TIME



10 5 1 TEST

### MANUAL MODE

Manual mode only works at night because daylight returns the sensor to AUTO.

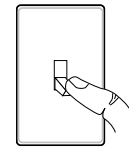

Flip the light switch off for one second then back on to toggle between AUTO and MANUAL MODE.

1 Second OFF then...

Manual mode works only with the ON-TIME switch in the 1, 5, or 10 position.

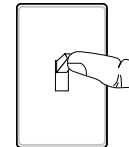

... back on.

### Mode Switching Summary

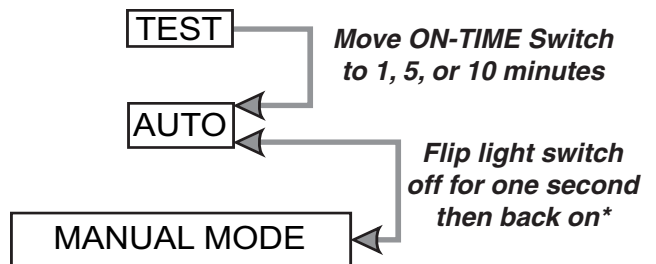

\* If you get confused while switching modes, turn the power off for one minute, then back on. After the calibration time the control will be in the AUTO mode.

# INSTALLATION

**CAUTION: Risk of fire. This fixture is designed for wall mounting only. DO NOT install on a ceiling or soffit.**

For easy installation, select an existing light with a wall switch for replacement.

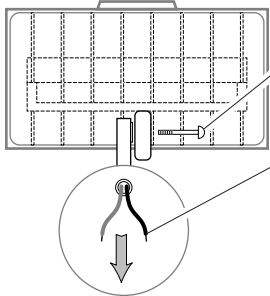

- Attach the lamp arm to the backplate arm and secure with the long bolt.

**Note:** When tightening the arm screw, pull on the wires to make sure the wires are not pinched by the joint.

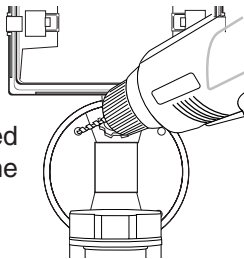

- Drill out the holes if needed to mount the backplate to the junction box.

## Wire the Light Control

**WARNING:** Turn power off at circuit breaker or fuse.

- Remove the existing light fixture.
- The S-hook can be used to hold the fixture while wiring. The small end of the hook can be inserted into a hole in the junction box. The large end goes around the “neck” of the fixture.
- Route the light control’s wires through the large hole in the gasket.
- Twist the junction box wires and fixture wires together as shown. Secure with a wire connector.

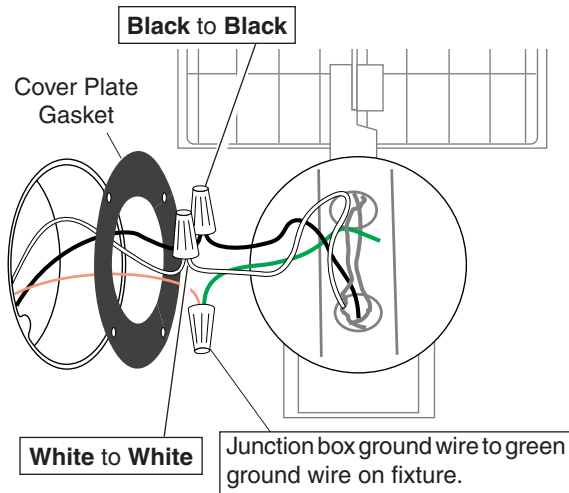

## Mount the Light Control

- Align the light control cover plate and cover plate gasket and the junction box. Insert and tighten the mounting screws.
- If not installed on a weatherproof box or if an adaptor plate is used, **caulk the wall plate and mounting surface** with silicone weather sealant.

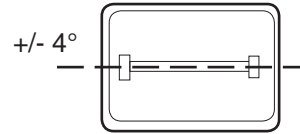

### MOUNT HORIZONTALLY

The halogen light must be mounted horizontally (+/- 4°).

## Bulb Installation and Re-lamping

- When re-lamping, **turn power off** and let the fixture cool.

### CAUTION to avoid fire or burn hazards:

- Allow fixture to cool before touching. The bulb and fixture operate at high temperatures.
- Keep fixture at least 2" (51 mm) from combustible materials. Do not aim at objects closer than 3 feet (1 m).
- Re-lamp with type T halogen, 500 W max., 120 VAC lamp only.

- Remove glass cover and remove the old bulb by pushing the bulb towards the right until the left side of the bulb is clear of the left socket.
- To insert the new bulb, push the bulb into the right socket so the bulb fits completely into the left socket.
- Check that the bulb is seated properly.
- Re-install the glass cover.

**For proper operation and safety, the light fixture must be above the sensor and the sensor head must be rotated so that the controls are on the bottom.**

# TEST AND ADJUSTMENT

- ❑ Turn on the circuit breaker and light switch.

**NOTE:** Sensor has a 1 1/2 minute warm up period before it will detect motion. When first turned on or when switching modes wait 1 1/2 minutes.

- ❑ Turn the RANGE control to the mid position and the ON-TIME control to the TEST position.

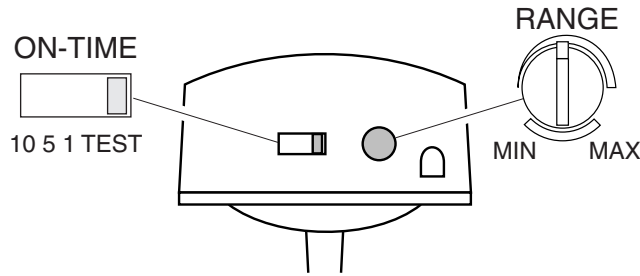

Bottom of Sensor

### Avoid aiming the sensor at:

- Objects that change temperature rapidly, such as **heating vents and air conditioners**. These heat sources could cause false triggering.
- Areas where **pets or traffic** may trigger the control.
- **Nearby large, light-colored objects** reflecting light may trigger the shut-off feature. Do not point other lights at the sensor.

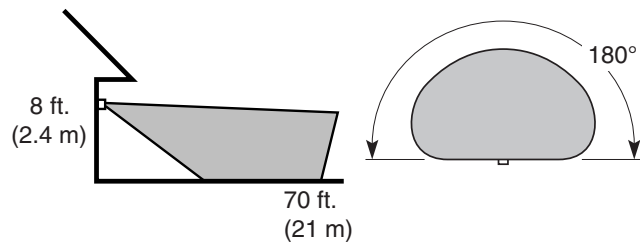

Maximum Range

Maximum Coverage Angle

The detector is less sensitive to motion directly towards it.

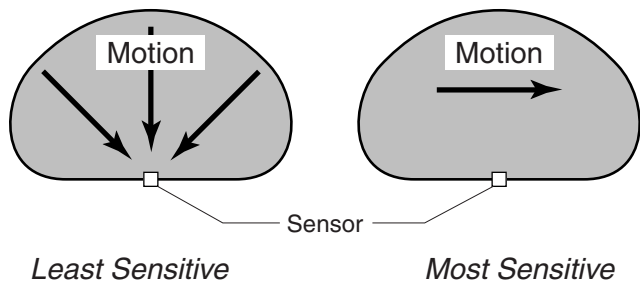

Least Sensitive

Most Sensitive

- ❑ Loosen the clamp screw in the sensor ball joint and gently rotate the sensor.
- ❑ Walk through the coverage area noting where you are when the lights turn on. Move the sensor head up, down, or sideways to change the coverage area.
- ❑ Adjust the RANGE as needed. RANGE set too high may increase false triggering.
- ❑ **Secure the sensor head's aim by tightening the clamp screw.** Do not overtighten the screw.
- ❑ Set the amount of TIME you want the lights to stay on after motion is detected (1, 5, or 10 minutes).

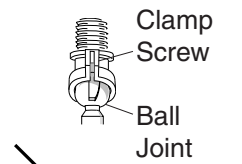

Aim Sensor Down for Short Coverage

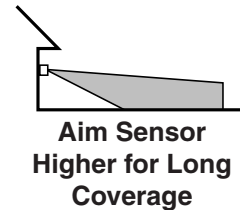

Aim Sensor Higher for Long Coverage

# SPECIFICATIONS

- Range . . . . . Up to 70 ft. (21 m) [varies with surrounding temperature]
- Sensing Angle . . . . . Up to 180°
- Electrical Load . . . . . Up to 500 Watt Maximum Incandescent
- Power Requirements . . . . . 120 VAC, 60 Hz
- Operating Modes . . . . . TEST, AUTO and MANUAL MODE
- Time Delay . . . . . 1, 5, 10 minutes
- Replacement lamp . . . . . T 500W (or less) halogen 120 VAC

HeathCo LLC reserves the right to discontinue products and to change specifications at any time without incurring any obligation to incorporate new features in products previously sold.

# TROUBLESHOOTING GUIDE

| SYMPTOM  | POSSIBLE CAUSE   |
|--|--|
| <b>Light will not come on.</b>                           | <ol style="list-style-type: none"> <li>1. Light switch is turned off.</li> <li>2. Light is loose or burned out.</li> <li>3. Fuse is blown or circuit breaker is turned off.</li> <li>4. Daylight turn-off is in effect (<i>recheck after dark</i>).</li> <li>5. Incorrect circuit wiring, if this is a new installation.</li> <li>6. Re-aim the sensor to cover desired area.</li> </ol> |
| <b>Light comes on in daylight.</b>                       | <ol style="list-style-type: none"> <li>1. Light control may be installed in a relatively dark location.</li> <li>2. Light control is in Test. (<i>Set control switch to an ON-TIME position.</i>)</li> </ol>   |
| <b>Light comes on for no apparent reason.</b>            | <ol style="list-style-type: none"> <li>1. Light control may be sensing small animals or automobile traffic (<i>re-aim sensor</i>).</li> <li>2. Sensitivity is set too high. (<i>Reduce sensitivity.</i>)</li> </ol>  |
| <b>Light turns off too late in Dusk-to-Dawn setting.</b> | <ol style="list-style-type: none"> <li>1. Sensor is in a relatively dark location. (<i>Relocate sensor, or use 3 hr or 6 hr setting.</i>)</li> </ol>   |

| SYMPTOM   | POSSIBLE CAUSE   |
|---|--|
| <b>Light stays on continuously.</b>                       | <ol style="list-style-type: none"> <li>1. The lamp is positioned too close to the sensor or pointed at nearby objects that cause heat to trigger the sensor. (<i>Reposition the lamp away from the sensor or nearby objects.</i>)</li> <li>2. Sensor is pointed toward a heat source like an air vent, dryer vent, or brightly-painted heat-reflective surface. (<i>Reposition sensor.</i>)</li> <li>3. Light control is in Manual Mode. (<i>Switch to Auto.</i>)</li> </ol> |
| <b>Light flashes on and off.</b>                          | <ol style="list-style-type: none"> <li>1. Heat or light from the lamp may be turning the light control on and off. (<i>Reposition the lamp away from the sensor.</i>)</li> <li>2. Heat being reflected from other objects may be affecting the sensor. (<i>Reposition sensor.</i>)</li> <li>3. Light control is in the Test mode and warming up. (<i>Flashing is normal under these conditions. Turn Boost off.</i>)</li> </ol>  |
| <b>Light flashes once, then stays off in Manual Mode.</b> | <ol style="list-style-type: none"> <li>1. Sensor is detecting its own light. (<i>Reposition lamp to keep area below the sensor relatively dark.</i>)</li> </ol>  |

## TECHNICAL SERVICE

**Please call 1-800-858-8501 (English speaking only) for assistance before returning product to store.**

If you experience a problem, follow this guide. You may also want to visit our Web site at: [www.hzsupport.com](http://www.hzsupport.com). If the problem persists, call\* for assistance at **1-800-858-8501** (English speaking only), 7:30 AM to 4:30 PM CST (M-F). You may also write\* to:

HeathCo LLC  
P.O. Box 90004, Bowling Green, KY 42102-9004  
ATTN: Technical Service

\* If contacting Technical Service, please have the following information available: Model Number, Date of Purchase, and Place of Purchase.

### No Service Parts Available for this Product

#### TEN YEAR LIMITED WARRANTY

This is a "Limited Warranty" which gives you specific legal rights. You may also have other rights which vary from state to state or province to province.

For a period of ten years from the date of purchase, any malfunction caused by factory defective parts or workmanship will be corrected at no charge to you.

**Not Covered** - Repair service, adjustment and calibration due to misuse, abuse or negligence, light bulbs, batteries, and other expendable items are not covered by this warranty. Unauthorized service or modification of the product or of any furnished component will void this warranty in its entirety. This warranty does not include reimbursement for inconvenience, installation, setup time, loss of use, unauthorized service, or return shipping charges.

This warranty covers only HeathCo LLC assembled products and is not extended to other equipment and components that a customer uses in conjunction with our products.

THIS WARRANTY IS EXPRESSLY IN LIEU OF ALL OTHER WARRANTIES, EXPRESS OR IMPLIED, INCLUDING ANY WARRANTY, REPRESENTATION OR CONDITION OF MERCHANT ABILITY OR THAT THE PRODUCTS ARE FIT FOR ANY PARTICULAR PURPOSE OR USE, AND SPECIFICALLY IN LIEU OF ALL SPECIAL, INDIRECT, INCIDENTAL, OR CONSEQUENTIAL DAMAGES.

REPAIR OR REPLACEMENT SHALL BE THE SOLE REMEDY OF THE CUSTOMER AND THERE SHALL BE NO LIABILITY ON THE PART OF HEATHCO LLC FOR ANY SPECIAL, INDIRECT, INCIDENTAL, OR CONSEQUENTIAL DAMAGES, INCLUDING BUT NOT LIMITED TO ANY LOSS OF BUSINESS OR PROFITS, WHETHER OR NOT FORESEEABLE. Some states or provinces do not allow the exclusion or limitation of incidental or consequential damages, so the above limitation or exclusion may not apply to you. Please keep your dated sales receipt, it is required for all warranty requests.

## Detector de Movimiento y Control de Faro Halógeno de Cuarzo

Modelo 5310

### Características

- Prende la luz cuando detecta movimiento.
- Apaga la luz automáticamente.
- La fotocélula mantiene la luz apagada durante el día.
- LED indica que se ha detectado movimiento (durante el día o la noche).

Este paquete tiene:

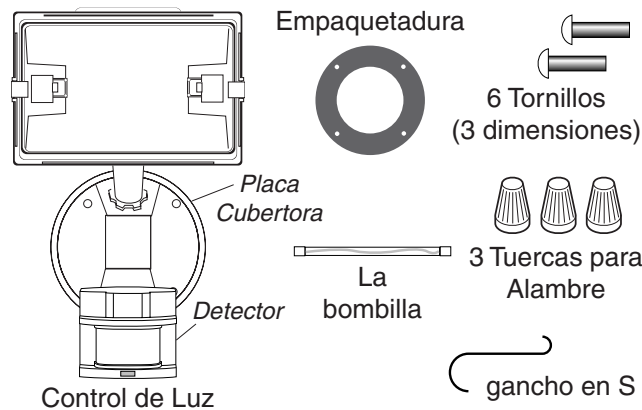

### Requisitos

- El control de luz requiere 120 VCA.
- Este aparato está diseñado sólo para montaje en pared.
- Para usar el Sobrecontrol Manual, conecte el control con un interruptor.
- **Algunos códigos requieren instalación por un electricista calificado.**
- Este producto puede ser usado con lugares mojados.
- La placa trasera tiene discos removibles para poder montar el detector en casi todas las cajas de empalmes.
- En algunas aplicaciones se puede necesitar una placa adaptadora. Los adaptadores se pueden comprar en los Centros Comerciales para el Hogar y en las Tiendas de Aparatos Eléctricos.

## FUNCIONAMIENTO

| Fase:         | Tiempo de encendido: | Trabaja: día | noche |
|---------------|----------------------|--------------|-------|
| <b>Prueba</b> | 5 segundos           | x            | x     |
| <b>Autom.</b> | 1, 5, 10 minutos     |              | x     |
| <b>Manual</b> | Hasta el amanecer*   |              | x     |

\*Se pone en Automático al amanecer.

Nota: Cuando lo prenda por primera vez espere 1 1/2 minutos hasta que el circuito se calibre.

### Para PRUEBA:

Ponga el interruptor de tiempo (ON-TIME), al fondo del detector, en la posición de prueba (TEST).



### Para AUTOMATICO:

Ponga el control de tiempo (ON-TIME) en la posición de 1, 5 ó 10 minutos.

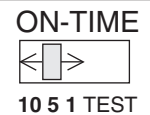

### Para MODO MANUAL:

El modo manual funciona sólo por la noche porque la luz del día pone al detector en modo AUTOMATICO .

Apague el interruptor por un segundo y vuélvalo a prender.

El modo manual funciona sólo cuando el interruptor de tiempo (ON-TIME) está en la posición de 1, 5 ó 10 minutos.

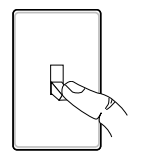

1 segundo APAGADO luego...

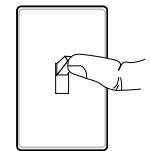

...préndalo.

### Resumen de las modalidades del interruptor

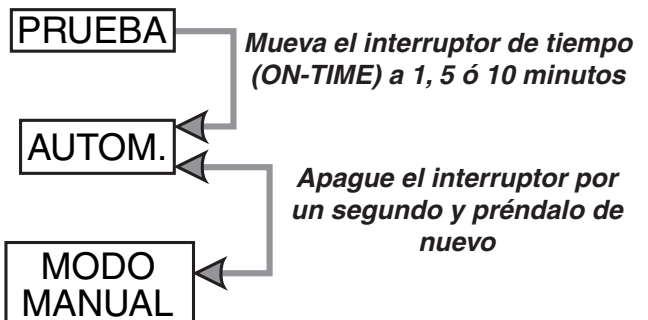

\* Si se confunde mientras cambia de fases, apague la electricidad por un minuto y préndala de nuevo. Después del tiempo de calibración el control estará en fase AUTO(MATICA).

# INSTALACION

**PRECAUCIÓN: Riesgo de incendio. Esta aparato está diseñado solamente para montaje en pared. NO lo instale sobre el cielo raso o soffito.**

Para una fácil instalación escoja una luz con un interruptor de pared.

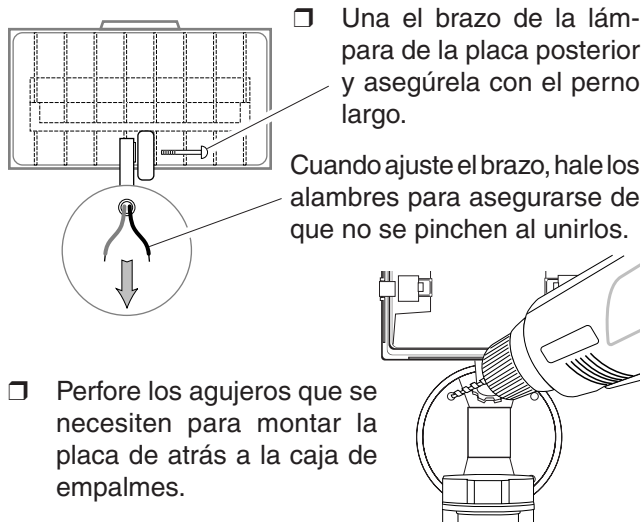

## Conecte el control de luz

**ADVERTENCIA: Desconecte la energía en el disyuntor.**

- ❑ Quite el aparato de luz existente.
- ❑ El gancho en S puede ser usado para sostener el aparato mientras se pone el cableado. Se puede insertar el extremo pequeño del gancho en el agujero de la caja de empalmes. El extremo grande va alrededor del "cuello" del aparato.
- ❑ Meta los alambres del control de luz por el hueco grande de la empaquetadura.
- ❑ Conecte los alambres de la caja de empalmes con los alambres del control de luz. Unalos y asegúrelos con un conector de alambre.

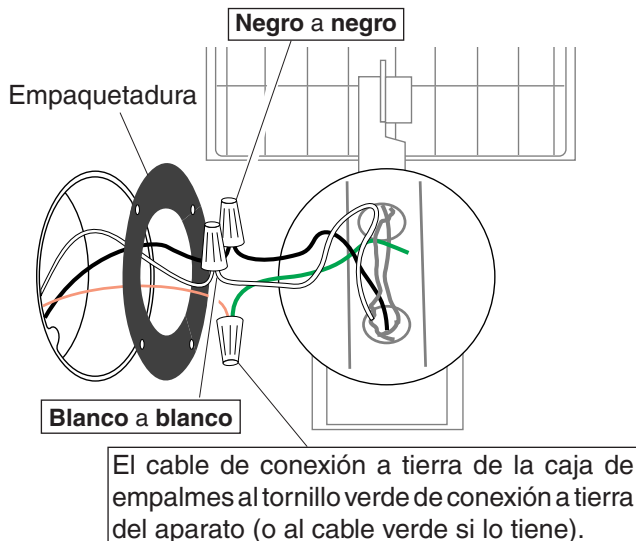

## Instale el control de luz

- ❑ Alinee la placa cubertora del control de luz y el empaque de la placa cubertora y los agujeros de la caja de empalmes. Asegúrelos con los tornillos de montaje.
- ❑ Si no lo instala en una caja contra la intemperie, o si usa una placa adaptadora (no incluida), **calafatee la placa de la pared y la superficie de montaje con un sellador de silicona contra la intemperie.**

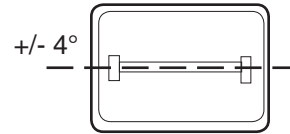

## MONTELO HORIZONTALMENTE

La luz halógena no debe brillar hacia abajo en ninguna parte del detector y debe estar por lo menos a una pulgada del detector y debe ser montado horizontalmente (+/- 4°).

## Instalación y cambio de bombilla

- ❑ Cuando cambie la bombilla, **apague la energía** y deje que el aparato se enfríe.

### CUIDADO: Para evitar los peligros de incendio o quemazón:

- Deje que el elemento se enfríe antes de tocarlo. La bombilla y el elemento funcionan a altas temperaturas.
- Mantenga al elemento por lo menos a 51 mm de los materiales combustibles. No lo apunte hacia objetos que estén más cerca de 1 m.
- Cambie sólo con bombillas T halógena de dos clavijas de 120 VCA y de 500W (Máx.).

- ❑ Quite la cubierta de vidrio y quite la bombilla vieja empujándola hacia la derecha hasta que el lado izquierdo de la bombilla se salga del enchufe izquierdo.
- ❑ Para insertar la nueva bombilla empújela hacia adentro del enchufe derecho de manera que quepa completamente en el enchufe izquierdo.
- ❑ Vea que la bombilla esté asentada correctamente.
- ❑ Coloque la cubierta de vidrio.

**Para un funcionamiento apropiado y seguro, el aparato de luz (lámpara) debe estar encima del sensor y a la cabeza del sensor se la debe girar de modo que los controles queden en la parte inferior.**

# PRUEBA Y AJUSTE

- ❑ **Prenda el cortacircuitos y el interruptor de luz.**

**NOTA:** El detector tiene un período de cerca de 1 1/2 minutos de calentamiento antes de detectar movimiento. Cuando lo prenda por primera vez, espere 1 1/2 minutos.

- ❑ Gire el control RANGE a la posición media y el control ON-TIME a la posición TEST.

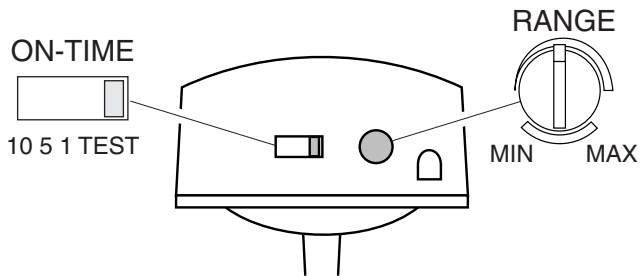

Parte de abajo del detector

Si hace la prueba durante el día teniendo el Aumento de Distancia prendido puede darse un funcionamiento anormal.

### Evite apuntar del detector hacia:

- Objetos que cambien rápidamente de temperatura tales como **ductos de calefacción y acondicionadores de aire**. Estas fuentes de calor pueden causar falsas alarmas.
- Areas donde **animales domésticos o el tráfico** puedan activar el control.
- **Los objetos grandes cercanos y de colores resplandecientes** que reflejan la luz del día pueden hacer que el detector se apague. No apunte otras luces hacia el detector.

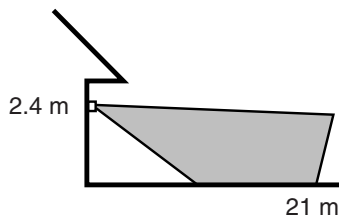

Alcance Máximo

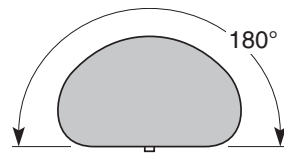

Angulo de Cobertura Máxima

El detector es menos sensible del movimiento que se dirige hacia él.

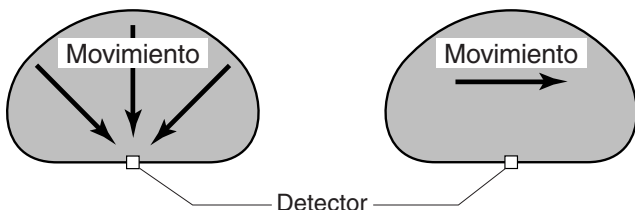

Lo menos sensible

Lo más sensible

- ❑ Afloje el tornillo sujetador en la unión esférica y gire despacio el detector.
- ❑ Camine por el área a protegerse y dése cuenta dónde está cuando se prende la luz. Mueva la cabeza del detector hacia arriba, hacia abajo o hacia los lados para cambiar el área de protección.
- ❑ Fije la sensibilidad (RANGE) como necesite. Demasiada sensibilidad puede aumentar las falsas alarmas. Use el Aumento de Distancia para más protección.
- ❑ **Asegure la puntería de la cabeza del detector ajustando el tornillo sujetador.** No lo apriete demasiado.
- ❑ Fije el período de tiempo (ON-TIME) que la luz debe quedarse prendida después de detectar movimiento (1, 5 ó 10 minutos).



Apunte el detector hacia abajo para poca cobertura

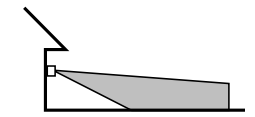

Apunte el detector más arriba para mayor cobertura

# ESPECIFICACIONES

- Alcance . . . . . Hasta 70 pies (21 m) [varía de acuerdo a la temperatura que le rodea]
- Angulo de detección . . . . . Hasta 180°
- Carga Eléctrica . . . . . Hasta 500 Vatios Máximo de luz incandescente halógeno
- Requisitos de energía . . . . . 120 VCA, 60 Hz
- Fases de Operación . . . . . PRUEBA, AUTOMATICO y MODO MANUAL
- Retardo de Tiempo . . . . . Ajustable de 1, 5, ó 10 minutos
- Sensibilidad . . . . . Ajustable
- Bombilla de repuesto . . . . . T halógena de dos clavijas de 120 VCA y de 500W

HeathCo LLC se reserva el derecho de discontinuar productos y de cambiar especificaciones a cualquier momento sin incurrir en ninguna obligación de tener que incorporar nuevas características en los productos vendidos con anterioridad.

# GUIA DE INVESTIGACION DE AVERIAS

| SINTOMA   | POSIBLE CAUSA   |
|---|---|
| <b>La luz no se enciende.</b>   | <ol style="list-style-type: none"> <li>1. El interruptor de luz está apagado.</li> <li>2. El faro está flojo o fundido.</li> <li>3. El fusible está quemado o el cortacircuitos está apagado.</li> <li>4. La desconexión de luz del día está en efecto. <i>(Compruébalo al anochecer).</i></li> <li>5. Alambrado incorrecto, si ésta es una nueva instalación.</li> <li>6. Apunte de nuevo el detector para cubrir las áreas deseadas.</li> </ol> |
| <b>La luz se prende durante el día.</b>                                       | <ol style="list-style-type: none"> <li>1. El control de luz puede estar instalado en un lugar relativamente oscuro.</li> <li>2. El control de luz está en fase de Prueba. <i>(Fije el interruptor del control a la posición de TIEMPO).</i></li> </ol>  |
| <b>La luz se prende sin ninguna razón aparente.</b>                           | <ol style="list-style-type: none"> <li>1. El control de luz puede estar detectando animales pequeños o el tránsito de automóviles. <i>(Reapunte el detector).</i></li> <li>2. La Sensibilidad es demasiado alta. <i>(Reduzca la sensibilidad. Apague el Aumento de Distancia).</i></li> </ol>   |
| <b>La luz se apaga muy tarde en la calibración del Anochecer al Amanecer.</b> | <ol style="list-style-type: none"> <li>1. El detector se encuentra en un lugar relativamente oscuro. <i>(Reubique el detector o use la calibración de 3 hrs. ó 6 hrs.).</i></li> </ol>  |

| SINTOMA  | POSIBLE CAUSA   |
|--|---|
| <b>La luz se queda prendida continuamente.</b>                               | <ol style="list-style-type: none"> <li>1. Un faro está colocado demasiado cerca al detector o apunta a objetos cercanos que hacen que el calor active el detector. <i>(Reposicione la lámpara lejos del detector o de los objetos cercanos).</i></li> <li>2. El control de luz está apuntando hacia una fuente de calor tal como un conducto de aire, de secadora o hacia una superficie con pintura brillante y que refleja el calor. <i>(Reposicione el detector. Apague el Aumento de Distancia).</i></li> <li>3. El control de luz está en la Modo Manual. <i>(Cámbiela a Automática).</i></li> </ol> |
| <b>La luz se prende y se apaga.</b>  | <ol style="list-style-type: none"> <li>1. El calor o la luz de las lámparas pueden estar prendiendo y apagando el control de luz. <i>(Reposicione las lámparas lejos del detector).</i></li> <li>2. El calor que se refleja de otros objetos pueden estar afectando al detector. <i>(Reposicione el detector).</i></li> <li>3. El control de luz está en fase de Prueba y calentándose. <i>(El prenderse y apagarse es normal bajo estas condiciones. Apague el Aumento).</i></li> </ol>  |
| <b>La luz se prende una vez y luego permanece apagada en la fase Manual.</b> | <ol style="list-style-type: none"> <li>1. El detector está detectando su propia luz. <i>(Reubique las lámparas para mantener el área debajo del detector relativamente oscura).</i></li> </ol>  |

## SERVICIO TÉCNICO

**Favor de llamar al 1-800-858-8501 (sólo para hablar en inglés) para pedir ayuda antes de devolver el producto a la tienda.**

Si tiene algún problema, siga esta guía. Usted puede también visitar nuestro sitio Web: [www.hzsupport.com](http://www.hzsupport.com). Si el problema continúa, llame al **1-800-858-8501** (sólo para hablar en inglés), de 7:30 AM a 4:30 PM CST (L-V). Usted puede también escribir a:

HeathCo LLC

P.O. Box 90004, Bowling Green, KY 42102-9004

ATTN: Technical Service (Servicio Técnico)

\* Si se llama al Servicio Técnico, por favor tener lista la siguiente información: Número de Modelo, Fecha de compra y Lugar de compra.

**No hay piezas de servicio disponibles para este producto.**

### GARANTÍA LIMITADA A 10 AÑOS

Esta es una "Garantía Limitada" que le da a Ud. derechos legales específicos. Usted puede también tener otros derechos que varían de estado a estado o de provincia a provincia.

Por un período de 10 años desde la fecha de compra, cualquier mal funcionamiento ocasionado por partes defectuosas de fábrica o mano de obra será corregido sin cargo para Ud.

**No cubierto** - Servicio de reparación, ajuste y calibración debido al mal uso, abuso o negligencia, bombillas, baterías, u otras partes fungibles no están cubiertas por esta garantía. Los Servicios no autorizados o modificaciones del producto o de cualquier componente que se provee invalidarán esta garantía en su totalidad. Esta garantía no incluye reembolso por inconveniencia, instalación, tiempo de instalación, pérdida de uso, servicio no autorizado, o costos de transporte de retorno.

Esta garantía cubre solamente los productos ensamblados por HeathCo LLC y no se extiende a otros equipos o componentes que el consumidor usa junto con nuestros productos.

ESTA GARANTÍA ESTÁ EXPRESAMENTE EN LUGAR DE OTRAS GARANTÍAS, EXPRESADAS O SOBREENTENDIDAS, INCLUYENDO CUALQUIER GARANTÍA, REPRESENTACIÓN O CONDICIÓN DE COMERCIABILIDAD O QUE LOS PRODUCTOS SE ADAPTEN PARA CUALQUIER PROPÓSITO O USO EN PARTICULAR, Y ESPECIFICAMENTE EN LUGAR DE TODOS LOS DAÑOS ESPECIALES, INDIRECTOS, INCIDENTALS Y CONSECUENTES.

LA REPARACIÓN O EL REEMPLAZO DEBERÍA SER LA ÚNICA SOLUCIÓN DEL CLIENTE Y NO HABRÁ RESPONSABILIDAD POR PARTE DE HEATHCO LLC POR CUALQUIER DAÑO ESPECIAL, INDIRECTO, INCIDENTAL O CONSECUENTE, INCLUIDOS PERO NO LIMITADOS A CUALQUIER PÉRDIDA DE NEGOCIO O GANACIAS SEAN O NO PREVISIBLES. Algunos estados o provincias no permiten la exclusión o limitación de daños incidentales o consecuentes, de modo que la limitación o exclusión arriba indicada puede que no se aplique a Ud. Por favor guarde su recibo de venta fechado; se lo requiere para cualquier solicitud de garantía.



## Lampe à détecteur de mouvement professionnelle

Modèle 5310

### Caractéristiques

- Allume l'éclairage lorsqu'un mouvement est détecté.
- Éteint automatiquement l'éclairage.
- Photocellule qui maintient l'éclairage éteint pendant la période de lumière du jour.
- La DEL indique qu'un mouvement a été détecté (jour ou nuit).

Cet emballage comprend:

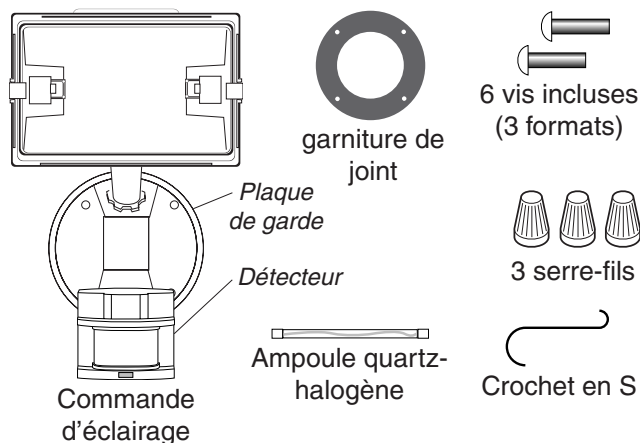

### Exigences

- La commande d'éclairage nécessite 120 V c.a.
- Le luminaire est conçu pour montage mural seulement.
- Si vous désirez utiliser la priorité manuelle, la commande doit être raccordée à un interrupteur.
- **Certains codes exigent que l'installation soit faite par un électricien reconnu.**
- Ce produit doit être utilisé avec la garniture incluse et avec une boîte de jonction destinée aux endroits mouillés.
- La plaque arrière comporte des débouchures pour que le détecteur puisse être monté sur la plupart des boîtes de jonction.
- Dans certains cas, il pourrait falloir utiliser une plaque/adaptateur universelle. Les adaptateurs sont vendus dans les centres de rénovation et magasins de fournitures électriques.

## FONCTIONNEMENT

| Mode:         | Temps en circuit :  | En fonction : jour nuit |
|---------------|---------------------|-------------------------|
| <b>Essai</b>  | 5 Secondes          | x x                     |
| <b>Auto</b>   | 1, 5 ou 10 Min      | x                       |
| <b>Manuel</b> | au choix, amanecer* | x                       |

\* Revient au mode automatique au lever du soleil.

**Note:** Après mise en circuit, attendre environ 1 1/2 minute pour que l'étalonnage du circuit soit complété.

### ESSAI

Amener en position d'essai (TEST) l'interrupteur de temps en circuit (ON-TIME) du bas du détecteur.

ON-TIME



10 5 1 TEST

### AUTOMATIQUE

Amener l'interrupteur de temps en circuit (ON-TIME) à la position correspondant à 1, 5 ou 10 minutes.

ON-TIME

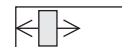

10 5 1 TEST

### PRIORITÉ MANUELLE

Le mode manuel ne fonctionne que la nuit parce que la lumière du jour remet le capteur en mode AUTO.

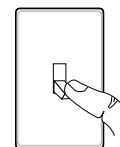

Mettre l'interrupteur hors circuit pendant une seconde, puis en circuit pour alterner entre les modes AUTO et MANUEL.

hors circuit pendant 1 seconde, puis ...

Le mode manuel ne fonctionne que lorsque l'interrupteur ON-TIME est aux positions 1, 5 ou 10.

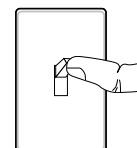

... à nouveau en circuit

### Résumé du mode de commutation

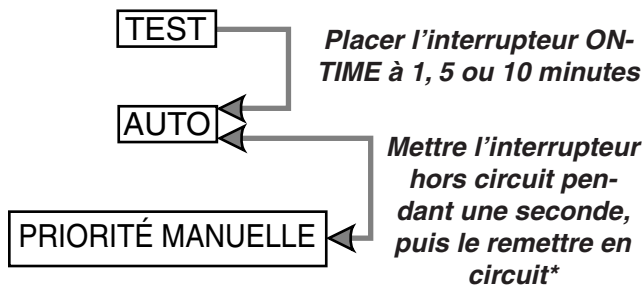

\* Si vous ne savez plus dans quel mode se trouve l'appareil, couper l'alimentation pendant une minute puis la rétablir. Après le temps d'étalonnage, la commande reviendra au mode AUTO.

# INSTALLATION

**Attention, risque d'incendie - Cet appareil est conçu pour montage mural seulement. NE PAS l'installer sur un plafond ou un soffite.**

Pour faciliter l'installation, choisir un appareil d'éclairage devant être remplacé et qui est déjà commandé par un interrupteur.

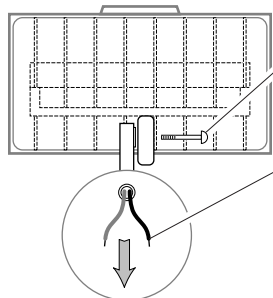

- Attacher le bras de la lampe au bras de la plaque de fixation et fixer avec le boulon long.

**Note:** Lorsque vous serrez la vis du bras, tirez sur les fils pour vous assurer que ceux-ci ne sont pas coincés dans le joint.

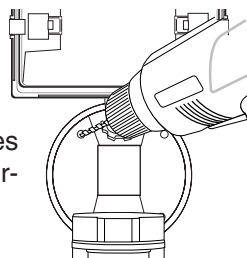

- Percez les trous nécessaires au montage de la plaque arrière à la boîte de jonction.

## Câblage De La Commande D'Éclairage

**⚠ MISE EN GARDE : Coupez l'alimentation au disjoncteur ou au fusible.**

- Enlever l'appareil d'éclairage existant.
- Le crochet en S peut être utilisé pour supporter le luminaire pendant le câblage. Le petit bout du crochet peut être inséré dans un trou de la boîte de jonction. Le gros bout est destiné au «cou» du luminaire.
- Insérer les câbles de la commande d'éclairage à travers les gros trous du joint.
- Torsader les fils de la boîte de jonction et ceux du luminaire de la façon indiquée et utiliser des serre-fils.

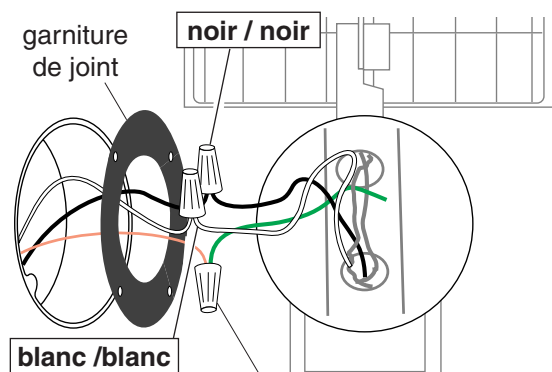

Raccorder le(s) fil(s) de terre du luminaire et la vis de terre de la plaque de garde au fil de terre de la boîte de jonction.

## Montage De La Commande D'Éclairage

- Aligner la plaque de garde de la commande d'éclairage et le joint à la plaque d'adaptation (s'il y a lieu) avec la boîte de jonction. Insérer et serrer les vis de montage.
- Si elle n'est pas montée dans un boîtier étanche ou si une plaque d'adaptation est utilisée, **calfeutrer la plaque murale et la surface de montage** avec un scellant au silicone.

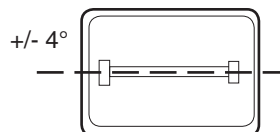

### MONTER HORIZONTEMENT

Le luminaire halogène doit être monté horizontalement ( $\pm 4^\circ$ ).

## Installation et remplacement de l'ampoule

- Avant de remplacer l'ampoule, **couper l'alimentation** et laisser refroidir le luminaire.

### AVERTISSEMENT: Pour éviter les risques de brûlure ou d'incendie

- Laisser l'appareil refroidir avant de le toucher. L'ampoule et l'appareil fonctionnent à haute température.
- Garder l'appareil à au moins 51 mm des matériaux combustibles. Ne pas pointer vers des objets à moins de 1 m.
- Ne pas utiliser une ampoule de plus de 500 W.

- Enlever le couvercle de verre et retirer la vieille ampoule en la faisant glisser vers la droite jusqu'à ce que le bout gauche de l'ampoule se dégage de la douille gauche.
- Pour insérer la nouvelle ampoule, pousser celle-ci dans la douille droite de manière que l'ampoule s'insère complètement dans la douille gauche.
- S'assurer que l'ampoule est bien insérée et appuyée.
- Replacer le couvercle de verre.

**Pour fonctionner correctement et sécuritairement, l'appareil d'éclairage doit être au-dessus du détecteur et la tête du détecteur doit être tournée de manière que les commandes soient en bas.**

# ESSAIS ET RÉGLAGES

- ❑ Mettre en circuit le disjoncteur et l'interrupteur d'éclairage.

NOTE: Le capteur doit se réchauffer 1 1/2 minute avant de pouvoir détecter le mouvement. Lorsque l'appareil est mis en circuit ou changé de mode, attendre 1 1/2 minute.

- ❑ Placez la commande RANGE à sa position intermédiaire et la commande ON-TIME à la position TEST.

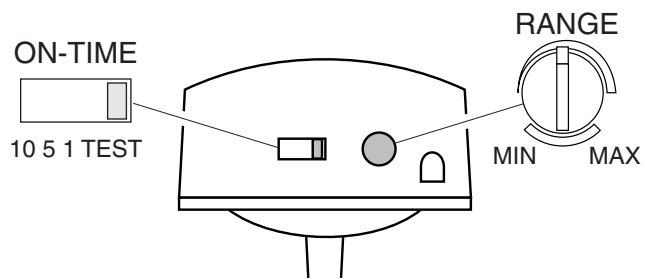

Bas du détecteur

### Éviter de pointer l'appareil:

- en direction d'objets dont la température change rapidement, tels que **des bouches d'air chaud et des climatiseurs**. De telles sources de chaleur peuvent provoquer des déclenchements intempestifs.
- vers des endroits où **des animaux, des véhicules ou des passants** peuvent déclencher la commande.
- sur **de grands objets clairs à proximité** qui réfléchissent la lumière du jour et risquent de déclencher le dispositif d'arrêt. Ne pas pointer d'autres appareils d'éclairage vers le détecteur.

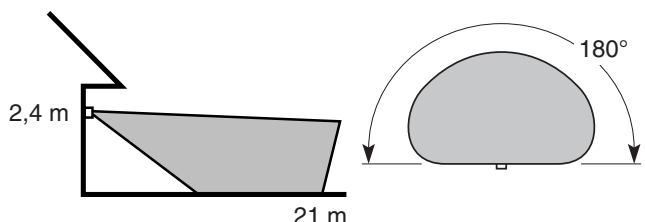

Portée maximale

Angle de couverture maximale

Le détecteur est moins sensible au mouvement dans sa direction.

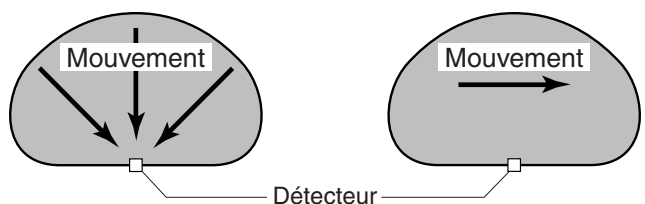

Le moins sensible

Le plus sensible

- ❑ Desserrer la vis de blocage de la rotule et faire pivoter le détecteur pour pointer.

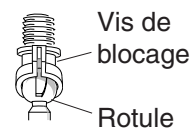

- ❑ Marcher dans la zone de couverture et noter à quel endroit l'éclairage se déclenche. Déplacer la tête du détecteur vers le haut, le bas ou le côté pour modifier la zone de couverture.

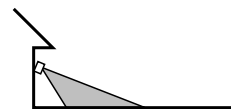

Pointer le détecteur vers le bas pour réduire la couverture

- ❑ Régler la sensibilité (RANGE) selon les besoins. Une trop grande sensibilité pourrait causer des déclenchements intempestifs. Pour une couverture accrue, utiliser l'amplification de portée (Range Boost).

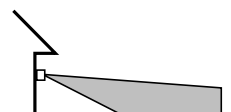

Pointer le détecteur vers le haut pour augmenter la couverture

- ❑ Fixer la tête du détecteur en position en serrant la vis de blocage. Éviter de trop serrer la vis.
- ❑ Placer l'interrupteur ON-TIME à 1, 5 ou 10 minutes.

## FICHE TECHNIQUE

Portée . . . . . Jusqu'à 21 m (70 pi) [Varie selon la température ambiante].

Angle de détection . . . Jusqu'à 180°

Charge électrique . . . Jusqu'à Maximum de 500 Watts, incandescent

Courant requis (lampes éteintes) . . . 120 V c.a., 60 Hz

Modes de fonctionnement . . . . . Essai, automatique et priorité manuelle

Minuterie . . . . . 1, 5 ou 10 minutes

Ampoule de remplacement . . . . . Halogène à deux broches, T de 500 W, 120 Vca

HeathCo LLC se réserve le droit d'abandonner tout produit et d'en changer les spécifications, en tout temps et sans contracter quelque obligation que ce soit quant à l'incorporation de nouvelles caractéristiques aux produits déjà vendus.

# GUIDE DE DÉPANNAGE

| SYMPTÔME  | CAUSE POSSIBLE  |
|---|---|
| <b>Les lampes ne s'allument pas.</b>                | <ol style="list-style-type: none"> <li>1. L'interrupteur d'éclairage est en position hors circuit.</li> <li>2. Les projecteurs sont brûlés ou desserrés.</li> <li>3. Le fusible du circuit a sauté ou le disjoncteur est en position hors circuit.</li> <li>4. La fonction de mise hors circuit à la lumière du jour est engagée. (<i>Revérifier quand il fait nuit</i>).</li> <li>5. Mauvais câblage, s'il s'agit d'une nouvelle installation.</li> <li>6. Mauvaise orientation. (<i>Réorienter le détecteur pour obtenir la couverture désirée</i>).</li> </ol> |
| <b>Les lampes s'allument le jour.</b>               | <ol style="list-style-type: none"> <li>1. La commande d'éclairage est installée dans un endroit relativement sombre.</li> <li>2. La commande d'éclairage est en mode essai. (<i>Placer l'interrupteur ON-TIME</i>).</li> </ol>  |
| <b>Les lampes s'allument sans raison apparente.</b> | <ol style="list-style-type: none"> <li>1. La commande d'éclairage peut détecter de petits animaux, des arbres agités par le vent ou la circulation automobile. (<i>Réorienter le détecteur</i>).</li> <li>2. La commande de sensibilité est placée sur un réglage trop sensible. (Réduire la sensibilité. Mettre l'amplification de portée (Range Boost) hors circuit (OFF)).</li> </ol>  |

| SYMPTÔME  | CAUSE POSSIBLE  |
|---|---|
| <b>Les lampes restent allumées continuellement.</b>                     | <ol style="list-style-type: none"> <li>1. Un projecteur se trouve trop près du détecteur de la commande d'éclairage ou est pointé vers des objets tout près dont la chaleur déclenche le détecteur. (<i>Éloigner le projecteur du détecteur ou des objets avoisinants</i>).</li> <li>2. Le détecteur de la commande d'éclairage pointe vers une source de chaleur comme un événement d'aération, un événement de sècheuse ou une surface peinte de couleur vive réfléchissant la chaleur. (<i>Réorienter le détecteur</i>).</li> <li>3. La commande d'éclairage est en mode manuel. (<i>La remettre en mode AUTO</i>).</li> </ol> |
| <b>Les lampes clignotent.</b>   | <ol style="list-style-type: none"> <li>1. La chaleur ou la lumière des projecteurs peut allumer et éteindre alternativement la commande d'éclairage. (<i>Éloigner les projecteurs du détecteur</i>).</li> <li>2. La chaleur qui est réfléchiée par d'autres objets peut affecter la commande d'éclairage. (<i>Réorienter le détecteur</i>).</li> <li>3. La commande d'éclairage est en mode essai et se réchauffe. (<i>Le clignotement est normal dans ces deux cas</i>).</li> </ol>  |
| <b>L'éclairage clignote une fois, puis reste éteint en mode manuel.</b> | <ol style="list-style-type: none"> <li>1. Le capteur détecte son propre éclairage. (<i>Repositionner les lampes pour que l'aire sous le capteur demeure relativement sombre</i>).</li> </ol>  |
| <b>L'éclairage s'allume trop tard sous le réglage crépuscule-aube.</b>  | <ol style="list-style-type: none"> <li>1. Le capteur est situé dans un endroit relativement sombre. (<i>Déplacer le capteur ou utiliser un réglage de 3 h ou de 6 h</i>).</li> </ol>  |

## SERVICE TECHNIQUE

**Veillez faire le 1 800 858-8501 (service en anglais seulement) pour obtenir de l'aide avant de retourner l'article au magasin.**

En cas de problème, suivez ce guide. Vous pouvez aussi visiter notre site Web à [www.hzsupport.com](http://www.hzsupport.com). Si le problème persiste, composez\* le **1 800 858-8501** (service en anglais seulement), entre 7 h 30 et 16 h 30, HNC, du lundi au vendredi. Vous pouvez aussi écrire au :

HeathCo LLC

P.O. Box 90004, Bowling Green, KY 42102-9004

ATTN: Technical Service (Service technique)

\* Lors d'un appel au service technique, veuillez avoir les renseignements suivants à portée de main : numéro du modèle, date d'achat et endroit de l'achat.

**Aucune pièce de rechange n'est disponible pour ce produit.**

### GARANTIE LIMITÉE DE 10 ANS

Il s'agit d'une « Garantie limitée » qui vous confère des droits juridiques spécifiques. Vous pouvez également jouir d'autres droits, variables d'une province à l'autre.

Pendant une période de 10 ans à compter de la date d'achat, toute anomalie de fonctionnement imputable à un vice de matériau ou de main-d'oeuvre sera corrigée gratuitement.

**Exclusions de la garantie** - Réparations, réglage et calibrage dus à une mauvaise utilisation, un mauvais traitement ou à la négligence. Les ampoules, les piles et des autres articles non durables ne sont pas couverts par cette garantie. Le service non autorisé ou la modification du produit ou d'un ou l'autre de ses composants fournis invalidera totalement la présente garantie. Cette garantie n'inclut pas le remboursement pour le dérangement, l'installation, le réglage, la perte d'utilisation, le service non autorisé ou les frais d'expédition pour le renvoi de la marchandise.

La garantie ne couvre que les produits assemblés HeathCo LLC et ne s'étend pas aux autres équipements et composants que le client pourrait utiliser conjointement avec nos produits.

CETTE GARANTIE TIENNT EXPRESSÉMENT LIEU DE TOUTES AUTRES GARANTIES, EXPLICITES OU IMPLICITES, Y COMPRIS DE TOUTE GARANTIE DE REPRÉSENTATION OU DE CONDITION DE CONVENANCE À LA COMMERCIALISATION OU À L'EFFET QUE LES PRODUITS CONVIENNENT À UN BUT OU À UNE UTILISATION PARTICULIÈRE, ET SPÉCIFIQUEMENT DE TOUS DOMMAGES SPÉCIAUX, DIRECTS, INDIRECTS OU SECONDAIRES.

LE REMPLACEMENT OU LA RÉPARATION CONSTITUENT LE SEUL RECOURS DU CLIENT ET HEATHCO LLC NE POURRA ÊTRE TENUE RESPONSABLE DE TOUS DOMMAGES SPÉCIAUX, DIRECTS, INDIRECTS OU SECONDAIRES, Y COMPRIS, SANS S'Y LIMITER, LES PERTES COMMERCIALES ET PERTES DE PROFIT, QU'ELLES SOIENT PRÉVISIBLES OU NON. Certaines provinces n'autorisent pas l'exclusion ou la limitation des dommages indirects ou secondaires, et la limitation ou l'exclusion ci-dessus pourrait ne pas s'appliquer à vous. Veuillez conserver le reçu portant la date d'achat; vous en aurez besoin pour toutes vos demandes liées à la garantie.